



Westerbeek Oploo

# Kwisboekje

## Antwoorden

Grote kwis

Kleine kwis



CATEGORIE:



DE **SLAAP** MEESTERS



**Financieel Fit**<sup>®</sup>



**Joost Bongers**

*Uw kapper aan huis!*



turftroniq



Kwizzut 2025 is mede mogelijk gemaakt door de Oude Heerlijkheid en Café Dinges.

Tevens grote dank aan iedereen die Kwizzut op enigerlei wijze met zoveel enthousiasme heeft geholpen.



Het is weer zover, tijd voor KWIZZUT 2025. Leuk dat jullie (weer) meedoen! Het belooft een avond vol plezier, uitdaging en samenwerking te worden. Heel veel succes en vooral ook heel veel plezier!

## Lees onderstaande informatie aandachtig door voordat je aan de kwis begint!

### Grote kwis / kleine kwis

Bij het ophalen van het kwisboekje heb je doorgegeven of je met jouw team meespeelt voor de grote of de kleine kwis. Deze keuze kun je niet meer veranderen.



Grote kwis: Je maakt alle vragen én alle opdrachten.

Kleine kwis: Je maakt alleen de eerste 5 (groengekleurde) vragen van alle categorieën. In het boekje staat duidelijk aangegeven waar de kleine kwis eindigt. Je maakt zowel de foto- als de film opdracht en je neemt deel aan de geheime opdracht.

### Inhoud envelop:



Zoals je ziet zit er van alles in de envelop. Bekijk het goed en zorg dat het bij de juiste categorie gebruikt wordt. Dit envelop-logo is ook bij andere vragen te zien. Bij deze vragen hebben jullie de inhoud van envelop nodig of verwachten we iets terug in de envelop bij het inleveren.

### Hé, er zit een USB-stick in mijn envelop!



Klopt, deze heb je nodig bij diverse vragen. Wanneer er bij de vraag staat dat je iets op de USB-stick op moet slaan, bijvoorbeeld een filmpje of foto, dan staat er bij de vraag vermeld onder welke naam je dit op moet slaan. In plaats van [teamnr] vul je daar natuurlijk je cijfers van je teamnummer in!

### Tijdsgebonden vragen



Er kunnen vragen in het boekje staan waarbij je op een bepaald tijdstip ergens aanwezig moet zijn. Deze herken je aan nevenstaand teken. Mis je dat moment, dan kun je deze vragen alleen nog goed beantwoorden door te gokken. Ga dus snel het boekje door en check alvast welke vragen dit zijn.

### Geheime opdracht:



Natuurlijk hebben we ook dit jaar weer een geheime opdracht. In de envelop heb je een uitnodiging gevonden met daarop de tijd, locatie en verdere informatie die je moet hebben om hieraan deel te nemen. De geheime opdracht wordt zoals altijd uitgevoerd door 1 teamlid en deze heeft GEEN mobile telefoon of andere digitale middelen als horloges, ipads, etc.

### Denk ook nog even hieraan!



Ga je op pad voor de kwis, bijvoorbeeld voor de categorie 't Spoor bijster? Houd je aan de verkeersregels en de geldende fatsoensnormen. Het is verplicht om een veiligheidshesje aan te hebben als je op de fiets gaat en de juiste verlichting mee te nemen. En... 'Glaasje op? Laat je rijden!'

### Foto's maken



Elk team maakt tijdens het beantwoorden van de vragen of het maken van de opdrachten zelf foto's. Een aantal van deze foto's wordt gebruikt tijdens de feestavond op 10 januari, waarop de uitslag van Kwizzut bekend wordt gemaakt. **Zet vijf gemaakte foto's op de bijgeleverde USB-stick.** Zorg dat je bij het maken van foto's en filmjes je toestel zoveel mogelijk horizontaal houdt, dan komen deze mooier uit bij de presentatie op 10 januari. Vergeet je foto's niet, dit kan je punten kosten....

**Wanneer wordt een antwoord goed gerekend?**

Simpel: als het antwoord goed is. Daarvoor gelden de volgende geboden:

- Vul de antwoorden in, in de grijze kaders van het vragenboekje.
- Schrijf duidelijk. Aan niet of slecht leesbare antwoorden worden geen punten toegekend.
- Spel correct. Wanneer het ABC symbool bij het antwoord vermeld staat, letten wij zeer scherp op de spelling. Staat het symbool in de lichtblauwe of groene balk, dan geldt dit voor de gehele vraag (alle deel-antwoorden). *Niet goed gespeld = het antwoord fout!*

**Creativiteit en originaliteit**

Wanneer dit symbool bij het antwoord vermeld staat letten we naast de uitvoering van de opdracht ook op creativiteit en originaliteit, deze worden hier ook extra beloond.

**De Kwizzut-joker**

Zoals afgelopen jaren ook dit weer: de joker!!! Je moet als team zelf kiezen welke categorie jullie denken dat je het beste hebt gemaakt. Daar zet je dan de joker op in. De behaalde punten van deze categorie worden dan verdubbeld! Geef op de voorzijde van het boekje aan voor welke categorie jullie de joker in willen zetten. Wanneer jullie de joker vergeten in te vullen doen wij dit niet voor je..... Gemiste kans dus! In elke categorie zijn honderd punten te behalen (en met de joker dus tweehonderd). **Let op:** de joker kan niet voor de categorie 't spoor bijster, de geheime opdracht en de foto-opdracht en filmopdracht worden ingezet.

**Hoe en wanneer moet het originele vragenboekje weer worden ingeleverd?**

Stop alle bladzijden van het originele boekje (dus geen kopie) op genummerde volgorde in de bijgeleverde snelhechter en vervolgens in de genummerde envelop. Ook de USB-stick moet in de envelop worden ingeleverd, check of al je bestanden erop staan! De bladzijden niet in de juiste volgorde inleveren betekent puntenaftrek. Let ook goed op bij het maken van de vragen welke items je nog meer in moet leveren. Lever de envelop (en items) in bij Café Dinges in Westerbeek, tussen 23.00 uur en uiterlijk 23.30 uur.

**Hoe laat is het nu eigenlijk precies?**

De 'aftelklok' op onze site [www.kwizzut.nu](http://www.kwizzut.nu) is leidend voor het uiterlijke tijdstip van inleveren van het vragenboekje.

**Wanneer weet ik of mijn team heeft gewonnen?**

Op zaterdagavond 10 januari 2026 wordt de uitslag van Kwizzut 2025 in de Oude Heerlijkheid bekend gemaakt. Op die avond worden ook de prijzen uitgereikt en is er een afsluitende feestavond. Mensen die niet mee hebben gedaan of alleen als hulplijn hebben gefungeerd of het gewoon gezellig vinden om te komen zijn ook van harte welkom.

**Reglement**

Meer informatie over Kwizzut 2025 vind je in het reglement op onze website [www.kwizzut.nu](http://www.kwizzut.nu).

**Noodnummer**

Alleen in noodgevallen wat betreft de kwis is de organisatie op 27 december 2025 tussen 18.00 uur en 23.30 uur bereikbaar op **06 - 53 90 73 04**. Voor echte noodgevallen bel je natuurlijk 112!

**Whatsappgroep**

Daarnaast hebben we ook een WhatsApp-groep aangemaakt met alle teamcaptains. Via deze groep kan de organisatie belangrijke mededelingen doen. Teamcaptains kunnen alleen berichten lezen. Houd deze WhatsApp-groep dus goed in de gaten!



## 1.00 GOKJE WAGEN ALS ORGANISATIE, BONUS VOOR DE TEAMS

In deze ronde wagen we als organisatie geen gokje! We hebben jullie opmerkingen meegenomen. We hebben een aantal typische Brabantse uitspraken door elkaar gehusseld. Kun jij ze weer in de juiste volgorde zetten en raden wat er eigenlijk bedoeld wordt? Maak je geen zorgen, deze keer is het iets makkelijker dan de vorige editie!"

### HEULEMAAL ZEDDE GETIKT GIJ? NOU

1 *Zedde gij nou heulemaal getikt?*

### NOU DOET WÈ 'IE?!

2 *Wè doet 'ie nou?!*

### KUNDE WEL DA ZEGGE GIJ!

3 *Da kunde gij wel zegge!*

### GROOT EIGEN VAN Z'N NIE TE.

4 *Nie te groot van z'n eigen.*

### OK DA GIJ WITTE WEL TOCH.

5 *Da witte gij toch ok wel.*

### WILT AS KUNDE GE T GÈRE, MIT.

6 *As ge t gère wilt, kunde mit.*

### MINDE DA NIE!

7 *Da minde nie!*

### TE WA BLIKEN DOAR STUDDE?

8 *Wa studde doar te bliken?*

### HOUWE MOET GE OEW SMOEL!

9 *Ge moet oew smoel houwe!*

### MOTTE AS NIE GE VRAGEN T WIT T.

10 *As ge t nie wit motte t vragen.*





## 1.01 24 GAME

Op het plaatje zie je vier cijfers. Je moet een rekensom maken waardoor de uitkomst bij alle opdrachten 24 is. Rekenen optellen, aftrekken, vermenigvuldigen of delen alle opties zijn mogelijk maar je mag alle getallen maar 1x gebruiken. De rekenwijze (+ - : x) waarop je ze gebruikt mag wel meerdere keren. Schrijf de berekeningen op onder de rekenpuzzels.

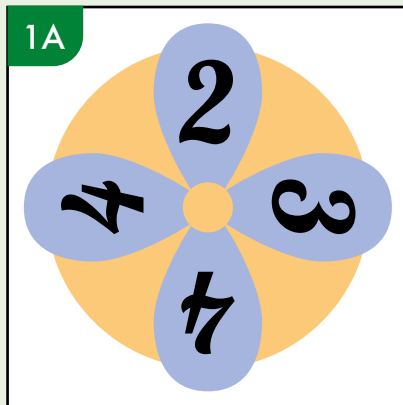

$$4 \times 3 = 12$$

$$12 \times 4 = 48$$

$$48 : 2 = 24$$

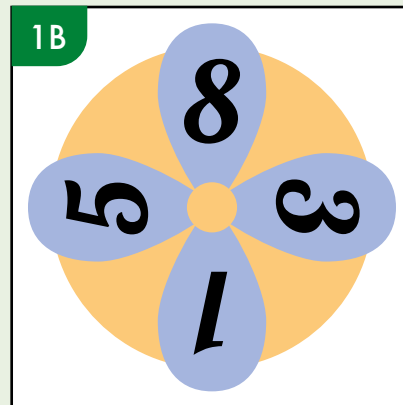

$$5 - 3 = 2$$

$$2 + 1 = 3$$

$$3 \times 8 = 24$$

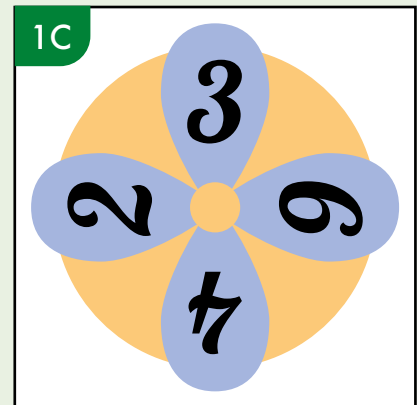

$$4 - 2 = 2$$

$$2 + 6 = 8$$

$$8 \times 3 = 24$$

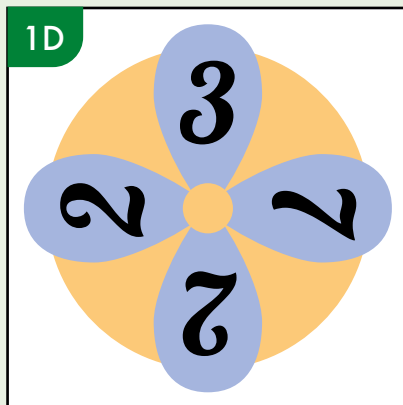

$$2 : 2 = 1$$

$$7 + 1 = 8$$

$$8 \times 3 = 24$$

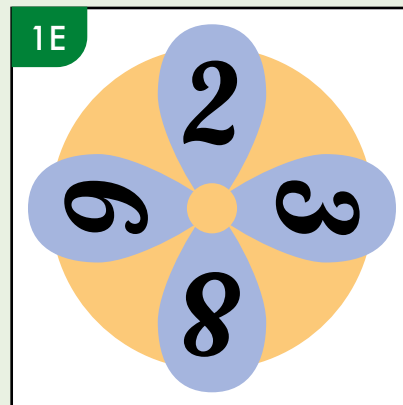

$$2 \times 3 = 6$$

$$9 - 6 = 3$$

$$8 \times 3 = 24$$





## 1.02 TENT BOUWEN



Bouw een tent. Laat je creativiteit de vrije loop. Het gaat niet om stevigheid maar om sfeer, stijl en originaliteit.

Er mogen geen materialen gebruikt worden die bij een tent horen/zitten denk aan tentdoek en haringen enz.

Maak van het eindresultaat een filmpje van rondom de tent waarbij er minimaal 4 teamleden volledig in de tent zitten.



USB

Zet je filmpje op de USB stick onder de naam:  
"Tent [teamnr]"



## 1.03 DIGITALE VRAAG



Op ieder heel uur van deze avond zal er op het facebook en Instagram account van KwizzutWop voor 5 minuten een vraag online komen te staan.

Kraak de code

19:00

141 of 582

Welke dag?

20:00

maandag

Keer som maken

21:00

 $3 \times 54 = 162$ 

Kunstcollectie

22:00

Als Alina gelijk zou hebben (minstens 4) dan zou Adrienne (minstens 1) ook gelijk hebben. Als Adrienne gelijk zou hebben (minstens 1) dan zou óf Alina (minstens 4) of Rene (minder dan 4) ook gelijk hebben. Dus heeft Rene gelijk en bezit Leonardo dus minder dan 1 Rembrandt en dus geen enkele Rembrandt.

Stapelstoelen

23:00

198 cm.





## 1.04 WOORDZOEKER

Zoek alle woorden in de puzzel en noteer de overgebleven letters. Als je ze allemaal vindt, vormen ze samen een zin. Streep alle gevonden woorden door en schrijf de oplossing in de oplossingsbalk. Succes!

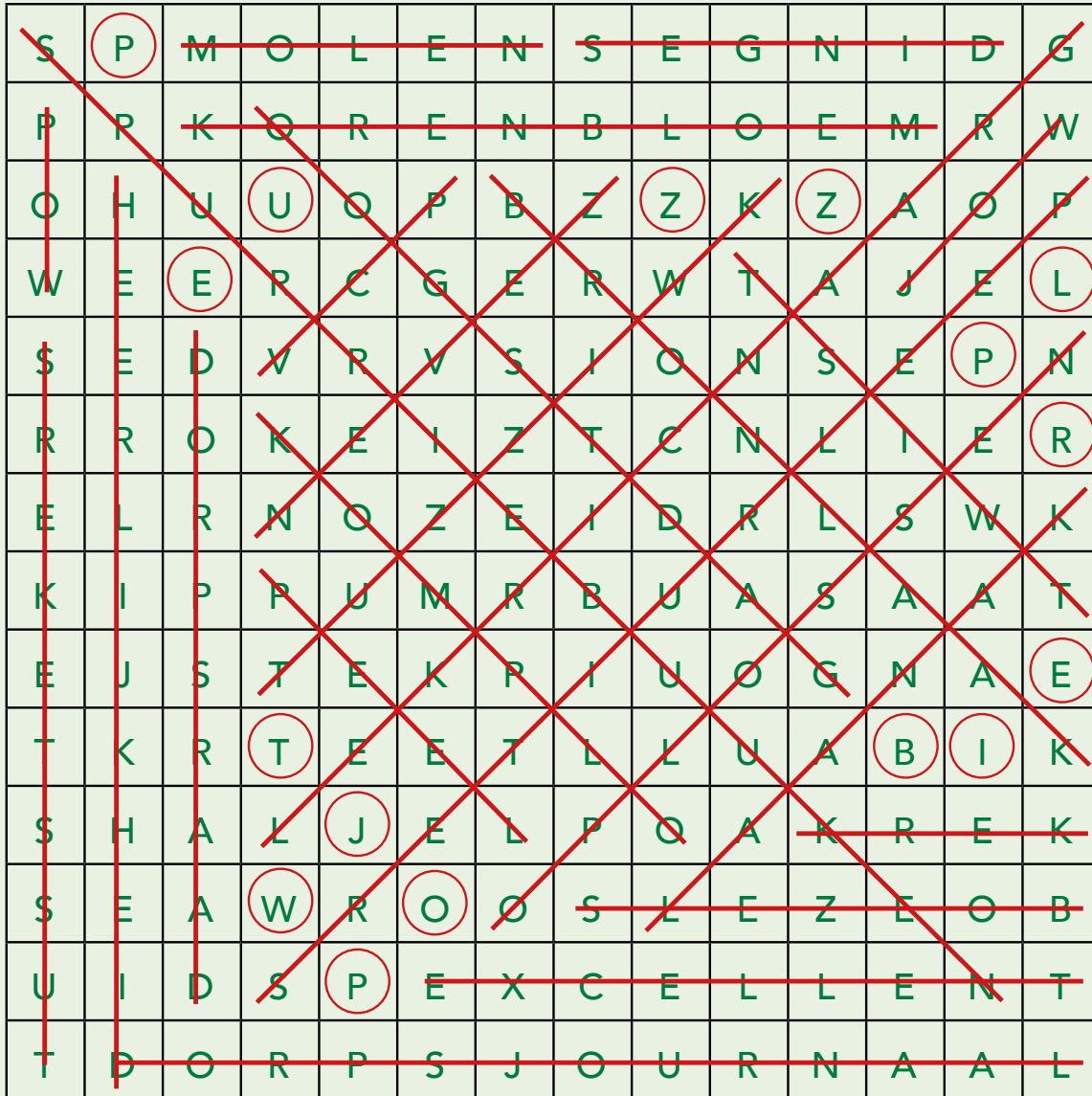

## OPLOSSING

Puzzelpret bij WOP

- Boezels
- Bronlaak
- Dinges
- Dorpsjournaal
- Dorpsraad
- Excellent
- Graancirkel
- Heerlijkheid
- JOW

- Kanaal
- Kerk
- Komplo
- Korenbloem
- Kwizzut
- Molen
- Oogstdag
- Oplossen
- Peel

- Peelruiters
- Spurriebuuk
- Tusstekers
- Twist
- VCP
- WOP
- Zeven









## 1.06 SUDOKU

De sudoku vindt zijn oorsprong in de 18e-eeuwse Latijnse vierkanten van wiskundige Euler. In de jaren '80 werd de puzzel in Japan populair en kreeg hij de naam sudoku. Sindsdien is het wereldwijd een geliefde logische breinbreker. Kun jij deze breinbreker oplossen? Vul de onderstaande sudoku in.

5	4	7	8	3	1	2	6	9
2	6	9	7	4	5	1	8	3
3	1	8	2	9	6	5	4	7
1	9	4	3	6	2	7	5	8
8	5	3	1	7	9	4	2	6
6	7	2	4	5	8	3	9	1
4	8	1	9	2	3	6	7	5
7	3	5	6	8	4	9	1	2
9	2	6	5	1	7	8	3	4

## 1.07 BOUWEN MAAR



Van losse steentjes naar grootse ideeën! Maak op een originele manier het Kwizzut logo met Lego. Maak hiervan een foto waar minimaal twee teamleden op staan.

USB

Zet je foto op de USB stick onder de naam: "Lego-logo [teamnr]"





## 1.08 LAARZEN AAN EN GAAN

Trek je laarzen aan en zet je pet goed: het is tijd om de tractorlogo's te spotten! Van welk tractormerk zijn deze logo's? Wanneer is het bedrijf opgericht en uit welk land is dit merk afkomstig?



8A

*Fendt: Duitsland, 1930*

8B

*John Deere: Amerika (Vermont), 1918*

8C

*Massey Ferguson: Canada, 1953*

8D

*Valtra: Finland, 1951*

8E

*New Holland: VS 1895*



## 1.09 WOP VERBIND

Welke drie plaatjes horen bij elkaar en waarom. Elk plaatje mag maar 1 keer gebruikt worden. Vul de nummers in en geef aan wat de verbinding is.

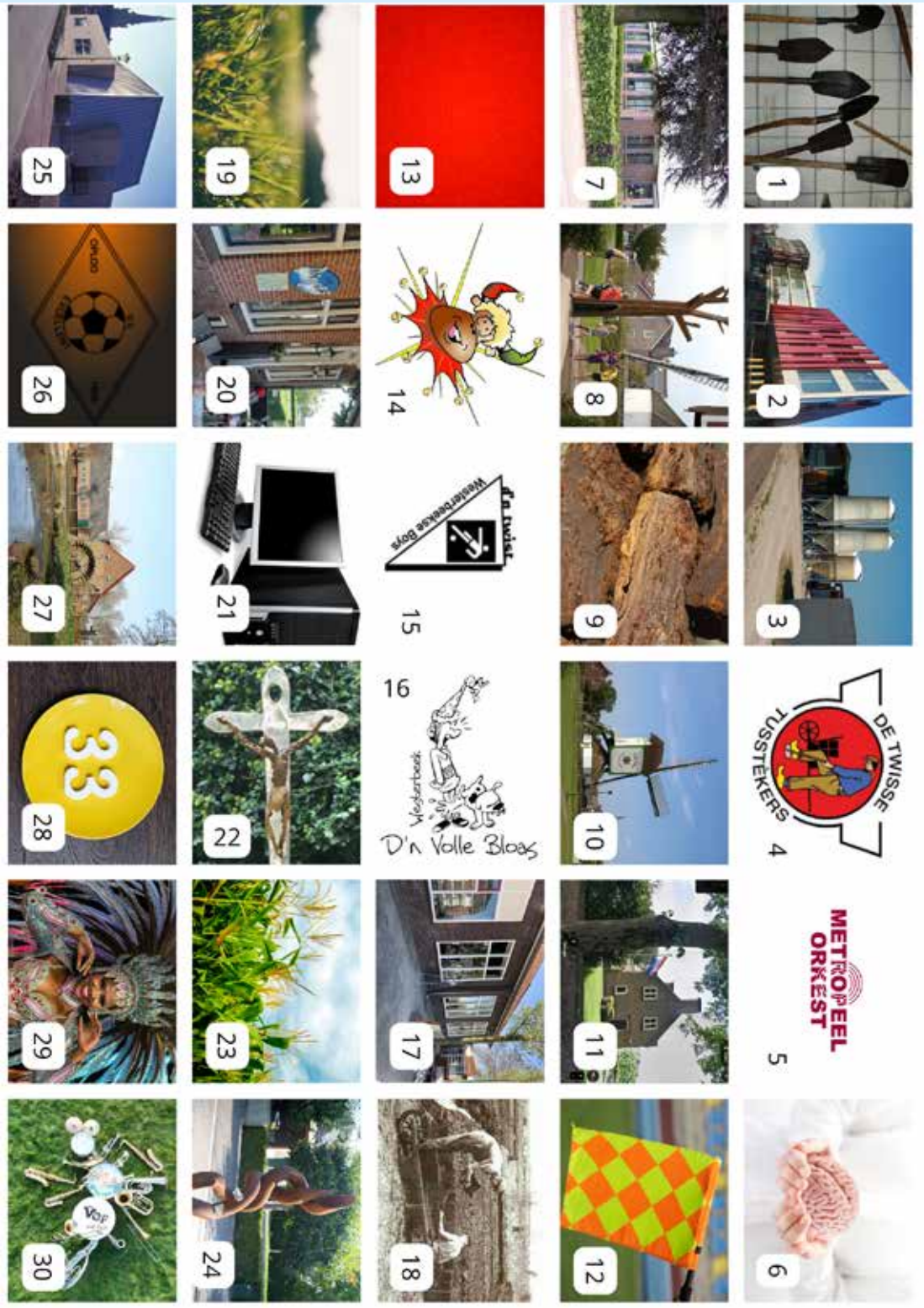



- 10 + 25 + 27 1 Oploo: 10, 25 & 27
- 7 + 17 + 20 2 Westerbeek: 7, 17 & 20
- 8 + 22 + 24 3 Baltussen: 8, 22 & 24
- 12 + 15 + 26 4 Voetbal: 12, 15 & 26
- 1 + 9 + 18 5 Turf: 1, 9 & 18
- 4 + 14 + 29 6 Carnaval: 4, 14 & 29
- 6 + 11 + 21 7 Kwizzut: 6, 11 & 21
- 2 + 13 + 28 8 Land van Cuijk: 2, 13 & 28
- 5 + 16 + 30 9 Muziek: 5, 16 & 30
- 3 + 19 + 23 10 Koeien voer: 3, 19 & 23





1.10 BRUGGEN BOUWEN

Bij deze puzzel moet je bruggen gaan bouwen. (Een brug is een lijn tussen twee cirkels) Hierbij mogen zowel horizontale als verticale lijnen gebruikt worden. Deze mogen elkaar NIET doorkruisen en NIET schuin lopen. Het getal in de cirkel geeft het aantal gevraagde bruggen weer.

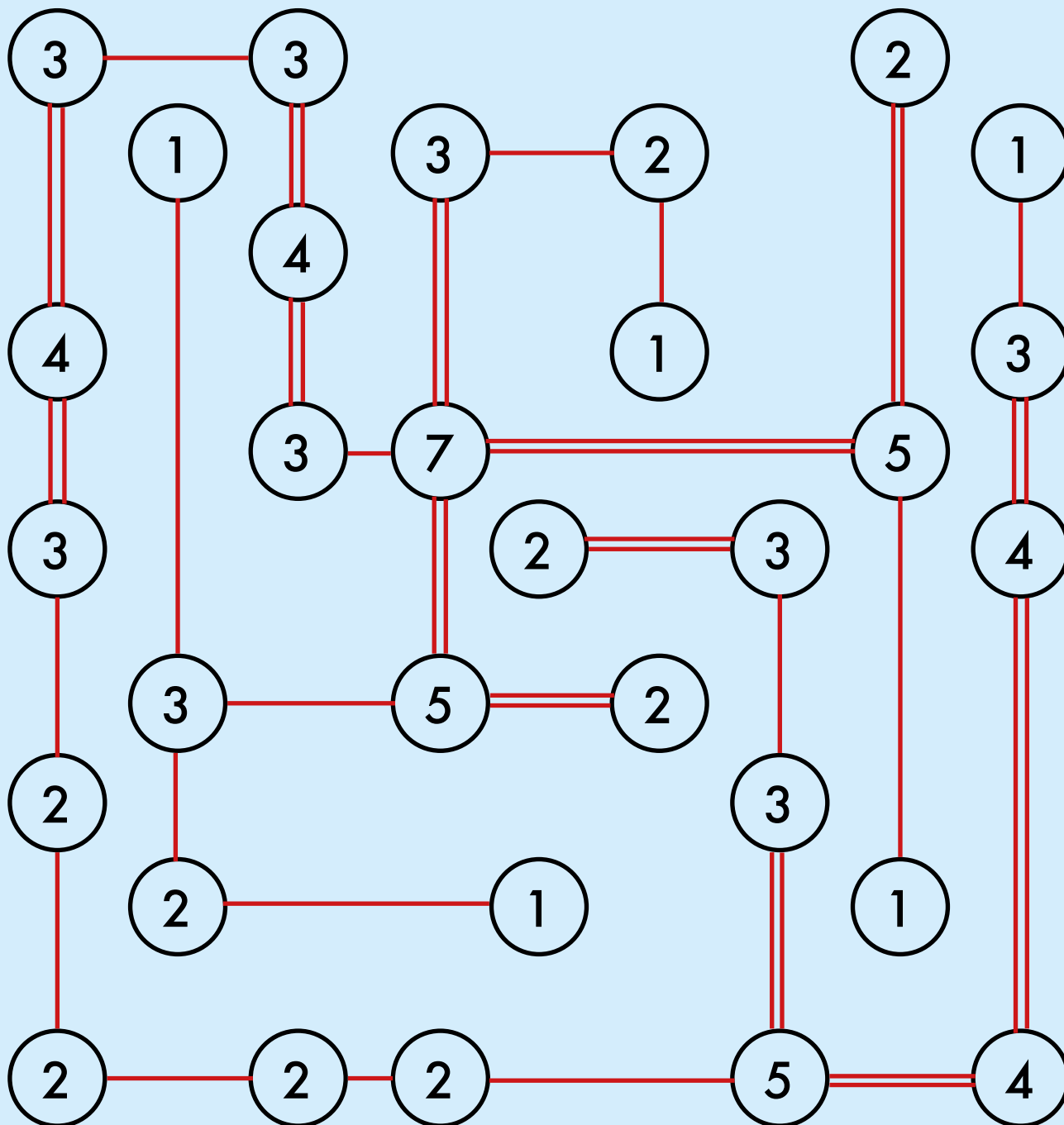



## 2.01 WINNAARS IN HET ZONNETJE

Onderstaande sporters hebben een erelijst met een aantal knappe internationale prestaties neergezet. Maar ook in Oploo en Westerbeek wisten zij te presteren. Van welke sporters is dit de erelijst? Vul de naam in van de sporter en uit welk land hij/zij komt.

Sporter 1: - 2019 1e Eindklassement Lotto Belgium Tour  
 - 2019 1e 2e etappe Lotto Belgium Tour  
 - 2019 1e 4e etappe Gracia-Orlova (CZ)  
 - 2019 1e 2e etappe Easy Toys Bloeizone Fryslân Tour  
 - 2020 1e Olympische Spelen Tokyo (verreden 2021)  
 - 2021 1e WK individuele achtervolging Roubaix (FR)  
 - **2023 1e Ronde van Oploo**

### 1A Mieke Kröger – Duitsland

Sporter 2: (ereijst van 2002)  
 - 1e Commonwealth Games  
 - 1e Nationaal kampioenschap  
 - 1e Trofeo Citta di Rosignano (IT)  
 - 1e Memorial Pasquale di Carlo (IT)  
 - 1e 2e etappe Tour Midi Pyrenees (FR)  
 - 1e bergklassement tour Midi Pyrenees (FR)  
 - 1e etappe 2 Trofeo Banca Populaire (IT)  
 - 1e bergklassement Trofeo Banca Populaire (IT)  
 - **1e Grote Herfstprijs Westerbeek (NL)**  
 - 1e jongerenklassement Giro Dello Toscana (IT)  
 - 1e jongerenklassement Giro del Trentino (IT)

### 1B Nicole Cooke – Wales of Groot Britannië

## 2.02 HOE HEETTE DIE ALWEER?

Ook sponsoren van deze Kwizzut mogen natuurlijk in het zonnetje gezet worden. Jullie hebben vandaag jullie vragen opgehaald bij Café Dinges, maar de naam van dit café is niet altijd Dinges geweest...

Vanaf welk jaar heet het Café Dinges?

### 2A December 2001

Hoeveel andere namen heeft dit Café gehad, welke naam en vanaf welk jaar had de café deze naam?

### 2B 2 andere namen vanaf 1925 De Peelhaas en vanaf december 1992 Cafe D'n Twist





## 2.03 SPONSOREN IN HET ZONNETJE

ABC

Als Kwizzut WOP zijn wij erg blij met bedrijven die ons willen sponsoren zodat wij elk jaar weer die leuke kwis voor jullie kunnen organiseren. Hieronder vinden jullie een aantal delen van logo's van bedrijven die weer bereid zijn geweest om Kwizzut wop te sponsoren. Vul in van welk bedrijf deze logo's zijn.

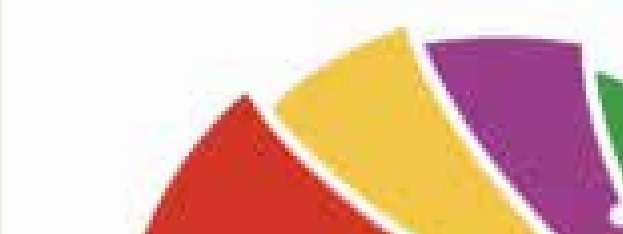

3A ASP Zeefdruk



3B Marco Toonen uitvaartverzorging

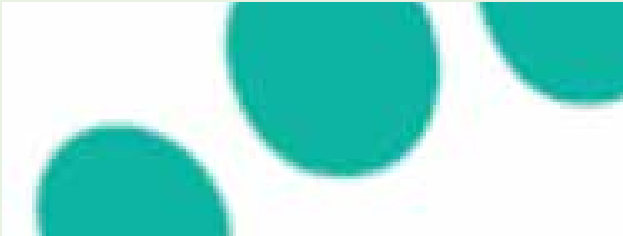

3C Smets Praktijk voor Podologie



3D van Tiggelen schildersbedrijf



3E Hofmans vloerverwarming

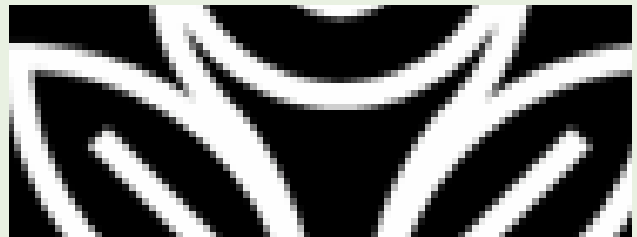

3F Bewust zijn met Ilze







## 2.04 CARNAVAL IN HET ZONNETJE

Ook met Carnaval worden er in Westerbeek en Oploo mensen in het zonnetje gezet. Wie werd er in welk jaar geëerd als Eretusstéker(in) of Spurrieboek(in) omdat de volgende dingen over hen gezegd konden worden:

- hij/zij jarenlang in de dorpsraad heeft gezeten
- hij/zij bij de boerebruiloft 14 jaar als Zeiksnor heeft geacteerd
- hij/zij vele jaren de optocht in Westerbeek heeft geregeld
- hij/zij jaren lang koster in de kerk is geweest

### 4A *2016 Paul v.d. Zanden*

- hij/zij zat jarenlang in de MR van de basisschool
- hij/zij zat jarenlang als kleinste in de Raad van 7
- hij/zij zat in de begeleiding van de Boezels
- hij/zij is verschillende jaren souffleur bij de toneelclub geweest

### 4B *2015 Mía Baltussen*

- initiatiefgroep van ut wielermanument in Ploë. (meerdere namen)

### 4C *2017 René Rutten, Frans Weemen, Herman Vloet, Nellie Kuipers, Inge Schuurmans, Henny Lenkens, Henk Baltussen.*

- hij/zij was leid(st)er/bestuurlid van de Hippe Vlinders en KPJ
- hij/zij was vrijwillig(st)er van Brandwondenstichting en VVV
- hij/zij was jarenlang in de MR van de basisschool
- hij/zij was 10 jaar lid van de avondwakegroep

### 4D *2013 Rísé Verberk- van den Boomen*

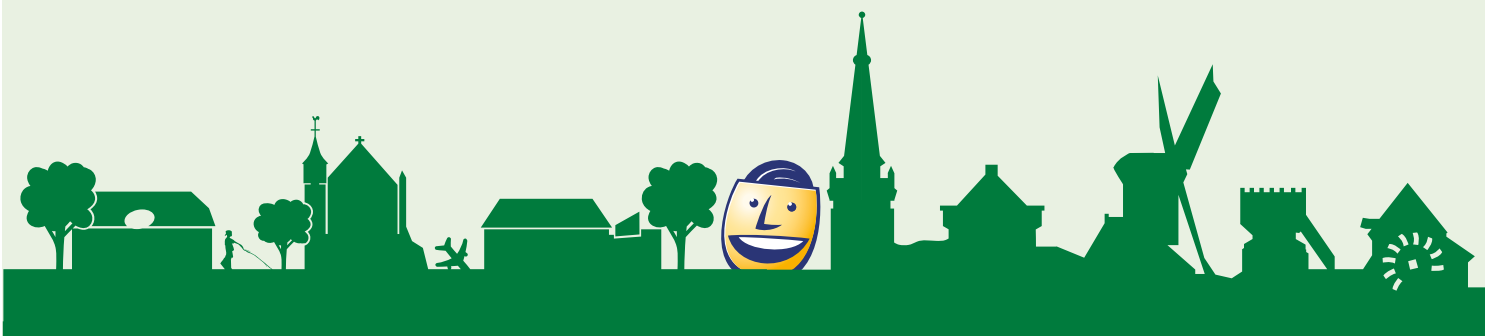

**2.05** KLINKT BEKEND, MAAR VAN WIE?

Bedrijven hebben vaak een slogan om beter in de spotlight te komen. Van welk bedrijf zijn de volgende slogans?

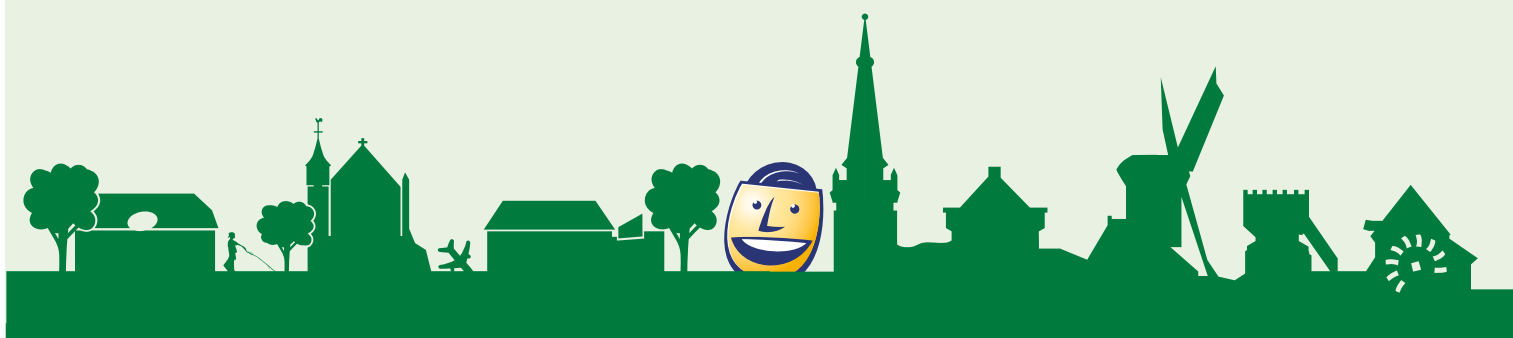
**Toegewijd en Dienstbaar****5A** *Marco Toonen uitvaartzorg***Uw tuin, Onze zorg****5B** *B&C tuinprojecten***Complete financiële ontzorging bij jou in de buurt****5C** *Financieel fit***Ervaring van toen, kennis van nu en een scherpe blik op de toekomst****5D** *De Slaapmeesters***The green innovators****5E** *Turftronic***Uw specialist in ramen en deuren met de beste service****5F** *Gebroeders Janssen***EINDE KLEINE KWIS**



## 2.06 EEN GEZICHT

Welke WOPérs staan hier gedeeltelijk in de spotlight?



6A Tiny Hendriks

6B Robert verhofstad

6C Gijs verberk

6D Juul Baltussen

## 2.07 OPLOO IN HET ZONNETJE

Een aantal jaar geleden is er bij Omroep Brabant een reportage gemaakt in Oploo waarin een (oud) inwoner in de spotlight werd gezet. Hoe heette dit programma?

7A *vergane glorie*

In dit programma werd een (oud) inwoner in de spotlight gezet, wat was zijn (officiële) naam

7B *Toon van Els*

Er is door Oef een liedje over deze persoon gemaakt, wat was de titel?

7C *Tôntje d'n Dwerg*



Er is tijdens dit programma een nieuw liedje gemaakt over deze persoon, welke 3 singer-songwriters hebben dit liedje gemaakt?

7D *Björn van de Doelen – Ruud van den Boogaard – Martijn Kuijten*

Ook is er een toneelstuk gemaakt over deze persoon. Wie heeft 2 keer de rol van de hoofdpersoon gespeeld?

7E *Marc Ermens*

## 2.08 WESTERBEEK IN HET ZONNETJE

Ook Westerbeek stond een aantal jaar geleden in de spotlight. Tijdens Studio Sport was Westerbeek toen met een mooie reportage in beeld. Tijdens welk evenement was dit?

8A *veldrit Hel van de Peel*

In welk jaar was dit?

8B *1992*

Wie deed er verslag van dit evenement?

8C *Jean Nelissen*

Wat was de uitslag van deze wedstrijd (podium voor de eerste 3 graag noteren)

8D *1- Martin Hendriks – 2- Danny de Bie – 3- Henk Baars*

Hoe vaak is dit evenement georganiseerd?

8E *1 keer*





## 2.09 RECLAME

In het verleden stonden kinderen in het zonnetje bij reclames.

Deze kinderen zijn inmiddels wat gegroeid.

Van welke reclame zijn deze kinderen? Zet de naam van het product onder de foto.

Er staan ook drie foto's (9D-9E-9F) van deze kinderen hoe ze er nu als volwassene uitzien. Plaats de juiste volwassene bij het juiste kind (9A-9B-9C).



9A King Corn



9B Calvé Pindakaas



9C Rolo



9D Kind: 9B



9E Kind: 9A

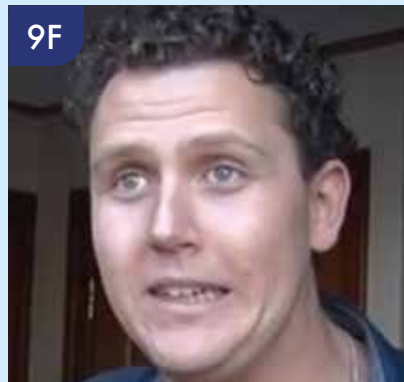

9F Kind: 9C





## 2.10 ONDERSCHIEDEN

Van schaatshelden tot doorzetters met blaren en briljante wetenschappers: sommige prestaties verdienen net dat beetje extra glans. In deze vraag draait alles om onderscheidingen waar je niet zomaar voor in aanmerking komt. Herken jij de juiste onderscheiding, schrijf de naam onder de foto.



10A Elfstedenkruisje



10C willemsoorder 4e klasse

10E Olympische spelen  
2016 Rio

10B Nijmeegse vierdaagse



10D Michellin ster



10F Nobelprijs





### 3.01 ONDER SPANNING

Waarom wordt in hoogspanningslijnen gebruikgemaakt van wisselspanning en niet van gelijkspanning, ondanks het feit dat DC minder verlies oplevert over lange afstanden?

1A *Omdat wisselspanning gemakkelijk te transformeren is.*

Een constructeur kiest voor een aluminiumlegering boven staal voor een machineonderdeel dat zowel buigvast als corrosiebestendig moet zijn. Wat zou zijn belangrijkste technische overweging kunnen zijn, ondanks de lagere treksterkte van aluminium? Kruis het juiste antwoord aan.

1B



A) Warmtegeleiding



C) Magnetisch gedrag



B) Gewicht-besparing



D) Lasbaarheid

Een elektromotor trekt een veelvoud van zijn nominale stroom bij inschakelen. Welke regeltechnische oplossing kan de aanloopstroom beperken zonder gebruik van een softstarter of frequentieregelaar?

1C *ster driehoekschakeling*

### 3.02 WEER EN DE AARDE HOE WORDT ALLES GEDAAN

Hoe heet het weerinstrument wat door meteorologen gebruikt wordt om de hoeveelheid neerslag te bepalen?

2A *Pluviometer.*

Hoe noemen we een luchtspiegeling?

2B *fata morgana*

De aarde is in ons zonnestelsel de 3e planeet op afstand van de zon. Wat is de 4e planeet op afstand van de zon?

2C *Mars*

Hoeveel natuurlijke satellieten heeft de aarde en welke?

2D *1, de maan*



**3.03 EITJE**

Kun jij een gekookt ei heel in een colafles krijgen? Zet je klaar voor een spannend proefje met een gekookt ei, een colafles en een klein beetje natuurkunde! Maak een filmpje met minimaal 1 teamlid er op die een gekookt ei in een cola fles (probeert) te krijgen.

**USB** Zet je filmpje op de USB stick onder de naam: "EITJE [teamnr]"

**3.04 MEDISCHE TECHNIEK**

In de geneeskunde wordt ook veel gebruik gemaakt van techniek. Schrijf bij onderstaande foto's wat het is en waarvoor het gebruikt wordt.

4A



Wat is dit:

*CVVH: Continue Venoveuze Hemofiltratie*

Waarvoor wordt het gebruikt:

*Nierdialyse*

4B

Wat is dit:

*NIV: Non Invasieve Beademing*

Waarvoor wordt het gebruikt:

*Beademing patiënt*







4C



Wat is dit:

*LVAD left ventricular assist device*

Waarvoor wordt het gebruikt:

*overbrugging harttransplantatie*

4D

Wat is dit:

*Mini pacemaker*

Waarvoor wordt het gebruikt:

*enkel pacing*

4E



Wat is dit:

*ECMO: Extracorporele Membraan Oxygenatie*

Waarvoor wordt het gebruikt:

*hart en long overname***3.05 STAPEL JE GEK**

Bouw een toren van bekers, zo groot als een volwassen persoon van minimaal 1,60 meter.  
Maak een foto met minimaal 2 teamleden hierbij aanwezig.

**USB**Zet je foto op de USB stick onder de naam: **"BEKERS STAPELEN [teamnr]"****EINDE KLEINE KWIS**



### 3.06 AI, AI, AI DAT IS LASTIG!

Scan onderstaande QR-code en luister het liedje. Hoe vaak hoor je "Ai" in dit liedje?

109 KEER



### 3.07 DE HEILIGE KOE

Tegenwoordig kunnen we ons leven bijna niet meer voorstellen zonder auto's. Maar hoeveel weet jij eigenlijk van deze vierwielers?"

Wat is de functie van een katalysator in het uitlaatsysteem van een auto?

7A *vermindert de uitstoot van schadelijke stoffen door verbrandingsgassen te katalyseren.*

Wat is de functie van een differentieel in een auto?

7B *verdeelt de kracht van de motor over de wielen, zodat ze onafhankelijk van elkaar kunnen draaien.*

Welk onderdeel van een motor zorgt voor de ontsteking van het brandstofmengsel?

7C *De bougie*

Wat was de hoogste verkeersboete ooit in europa?

7D *De hoogste verkeersboete ooit was €72.000  
Een boete van 1,08 miljoen Zwitserse frank (ongeveer €72.000).*

Wie was de uitvinder van cruise controle? En wat was er bijzonder aan deze persoon?

7E *de cruise control is in 1945 uitgevonden door de blinde Amerikaanse uitvinder Ralph Teetor.*

In welk land kan je een boete krijgen om rond te rijden in een vieze auto? En hoe duur is de boete?

7F *2000 roebels. Zo'n 30 euro kost het je als je in Rusland met een vieze auto door de stad rijdt.*





## 3.08 AI AUTOPECH

Soms neemt een ritje een iets onverwachter afslag... recht een woonkamer in! Oeps! Schrijf onder de foto's welk merk en type auto speelde hier de hoofdrol, én in welke plaats vond dit 'interieurbezoekje' plaats?



8A

*Auto: Audi Q8 E-Tron**Plaats: Tiel*

8B

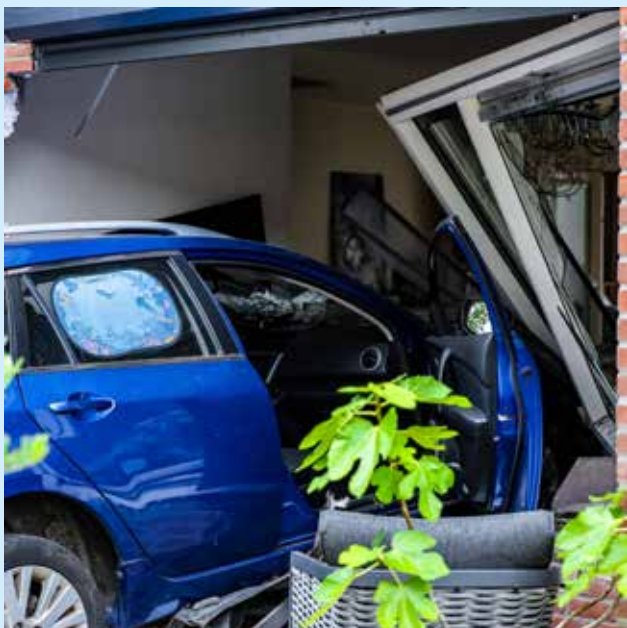
*Auto: Volkswagen Golf 5**Plaats: Beek en Donk*

8C

*Auto: Mazda 6 Sportbrake**Plaats: Hengelo*

8D

*Auto: Volvo XC60**Plaats: Bohmte (Duitsland)*

**3.09 OHM MY GOD**

Bereken van nevenstaand schema de vervangingsweerstand uitkomst tot 2 cijfers achter de komma?

9A *79,88 Ohm*

Bereken van onderstaand schema de spanning over R5

9B *7,51V*

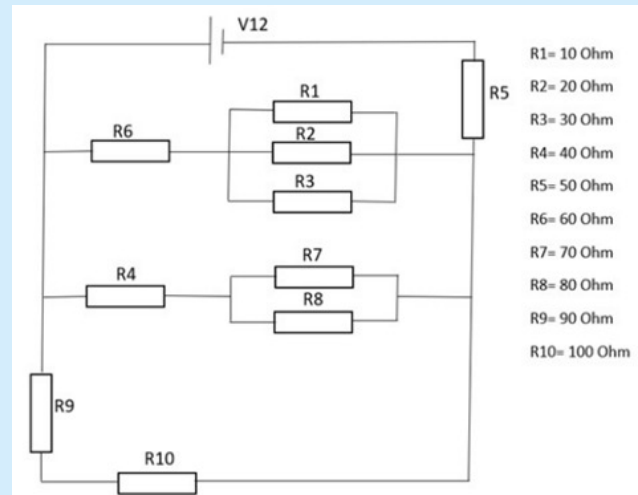
**3.10 LEDEN VAN DE STATEN GENERAAL**

Maak met ChatGPT een troonrede. Deze troonrede mag maximaal 200 woorden bevatten.

- in de stijl van de meest recente premier
- beschrijf het belang van een dorpskwis
- noem minimaal drie kenmerken van gebeurtenissen van 2025 uit Westerbeek en/of Oploo

Maak een filmpje van iemand die deze in stijl voorleest. Noteer je tekst of print deze uit en voeg hem toe aan het boekje bij het inleveren.

USB Zet je filmpje op de USB stick onder de naam: "TROONREDE [teamnr]"





## 4.01 TRENDS

Als gen Z zijn er in de loop der jaren een hoop trends gekomen en gegaan. Welke kan jij je nog herinneren. Je ziet dadelijk verschillende online spellen, speelgoed en andere trends waar je als gen Z mee bent opgegroeid. Schrijf als antwoord op om welk spel of speelgoed jij denkt dat het gaat.



1A Habbo hotel



1D Moviestarplanet



1B Loom (bands)



1E Fidgetspinner



1C Hoverboard





## 4.02 DE FESTIVALGENERATIE

Gen Z staat bekend als de festivalgeneratie: altijd klaar om in de rij te staan voor glittermake-up, regenponcho's en een perfecte selfie bij het hoofdpodium. Voor hen is een festival niet alleen muziek, maar ook een instagram-moment, een outfitwedstrijd en een excuus om drie dagen amper te slapen. Hieronder zie je foto's die in stukjes zijn gehakt. De vraag luid: welk festivals worden hieronder afgebeeld



2A *defcon*2B *zwarte cross megatent*2C *intens*2D *pinkpop*2E *concert at sea*

## 4.03 MAKE WOP GREAT AGAIN



Gen Z staat bekend om hun liefde voor memes en korte, grappige filmpjes. Nu is het jullie beurt om het ultieme meme-moment neer te zetten. Donald Trump is misschien wel één van de meest nagespeelde figuren op TikTok en Instagram. Denk aan zijn wilde handgebaren, overdreven uitspraken of iconische gezichtsuitdrukkingen. Maak in maximaal 1 minuut een filmpje waarin je Donald Trump nadoet.



**USB** Zet je filmpje op de USB stick onder de naam: "MEME [teamnr]"



## 4.04 OOG VOOR DETAIL

Gen Z staat bekend om hun scherpe oog voor stijl en hun gevoel voor trends. Maar hebben jullie ook écht goed opgelet vanavond? Terwijl de boekjes werden uitgedeeld, paradeerden Suus en Adrienne namelijk met hun outfit of the day. Teken de outfit van Suus en Adrienne zo goed mogelijk na. Hoe beter je het mode-moment weet vast te leggen, hoe meer punten!



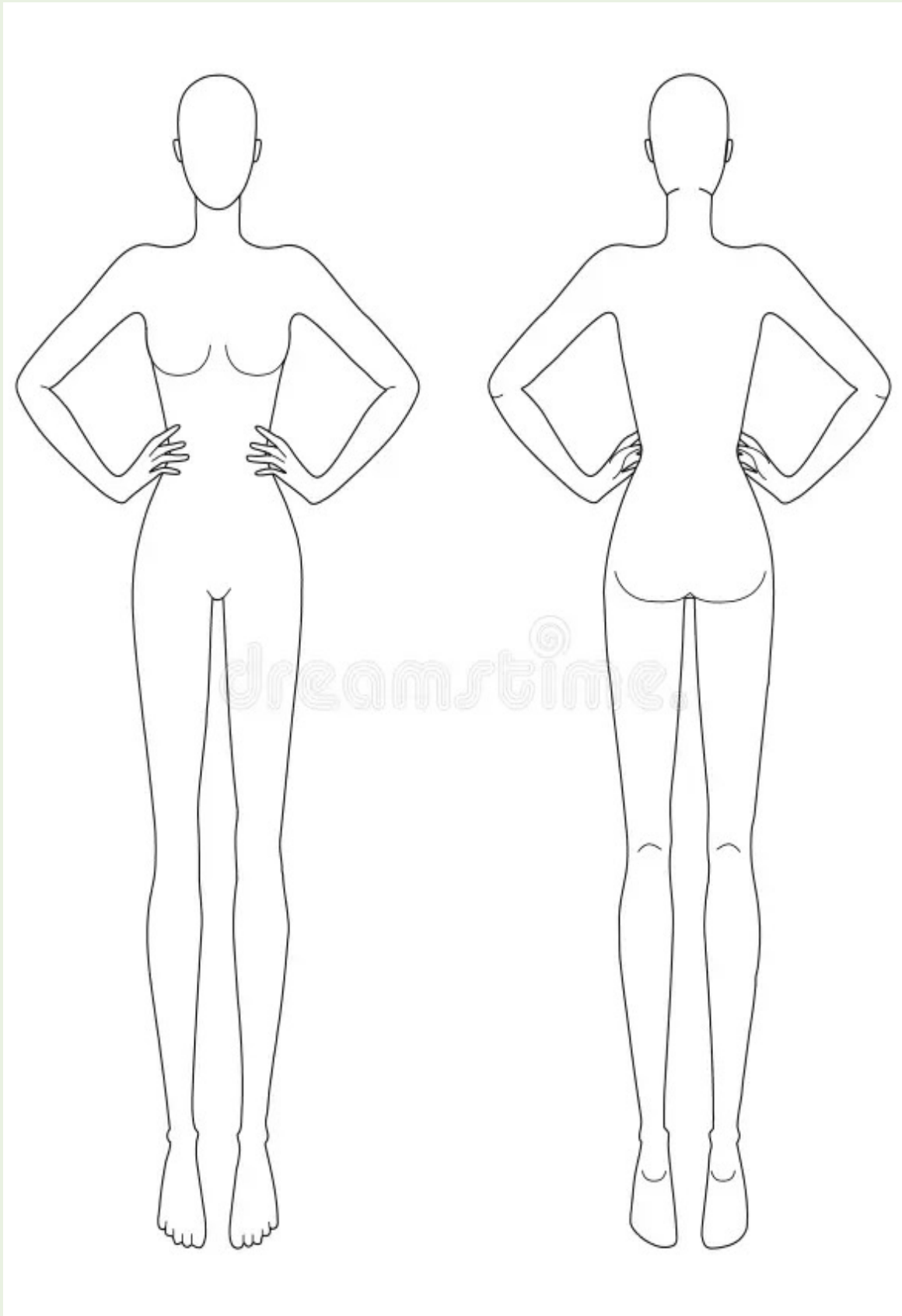

4.04 ADRIANNE





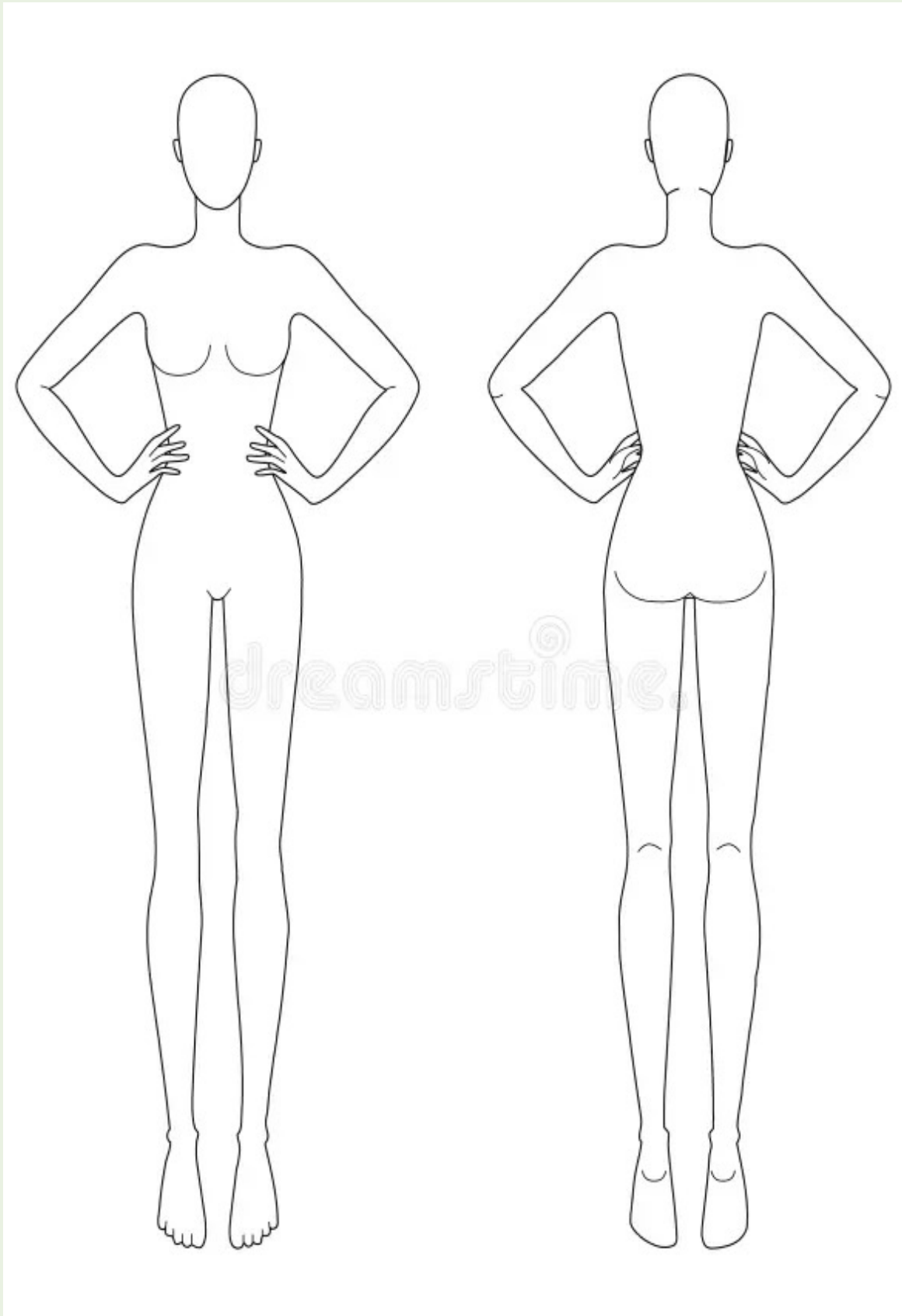

4.04 SUUS





## 4.05 STEREOTYPES

Wat veroorzaakt bij Gen Z sneller paniek dan een spin op je bed? (1 antwoord)

5A



A) Een inkomend telefoontje



C) Een scheef filter op je selfie



B) Een lege batterij



D) Een boze emoji in een chat

Hoe heet het sociale media platform dat korte herhalend filmpjes laat zien?

5B

*Tiktok*

Waar gebruikt Gen Z de emoji van een huilend gezichtje voor?

5C

*als ze heel hard moeten lachen.*

Wat is een bekend stereotype van Gen Z ?

5D



A) Ze houden niet van technologie en sociale media.



C) Ze houden alleen maar van ongezond eten.



B) Ze zijn altijd online en verbonden met hun telefoon.



D) Ze communiceren alleen via brieven.

Wat is een bekend kenmerk van Gen Z qua houding tegenover de wereld? (1 antwoord)

5E



A) Onverschillig en ongeïnteresseerd.



C) Alleen bezig met zichzelf en sociale media.



B) Kritisch en betrokken bij thema's zoals klimaat en gelijkheid.



D) Ze nemen geen mening in over belangrijke zaken.



EINDE KLEINE KWIS





## 4.06 AFKO'S

OMG, afko's zijn overal! Van Insta tot in de klas: Gen Z heeft een eigen taaltje vol korte woordjes en afkortingen. Snap jij nog wat ze bedoelen? Tijd om jullie kennis te testen! Raad de juiste betekenis van deze mysterieuze afkortingen en laat zien dat jij helemaal up to date bent.

**Boka**6A *bonuskaart***Biba**6B *bitterbal***No cap**6C *serieus/niet liegen***kladiladi**6D *klap die laptop dicht***Kowa**6E *korte wandeling***Hdp**6F *heerlie de peerlie***Lilo**6G *live locatie***Kwarrel**6H *kwaliteitsscharrel (meer dan een scharrel)***Stuschu**6I *studieschuld***Voheva**6J *voor herhaling vatbaar*



## 4.07 GEBRUIKSAANWIJZING

Hieronder staat een beschrijving van het maken van een typisch Gen Z drankje. Alleen zijn ze vergeten erbij te zetten hoe het drankje heet. Aan jullie de taak om te benoemen hoe dit drankje heet.

Begin met het zeven van je ... Het klontert gemakkelijk, en die klontjes kunnen moeilijk met een garde worden verwijderd. Deze stap zorgt ervoor dat je ... glad, romig en klontvrij wordt.

Doe de ... in een mok en giet er heet, net gekookt water overheen. Klop krachtig totdat het ... volledig is opgelost. Beweeg je garde op en neer of van links naar rechts, niet in de gebruikelijke cirkelbeweging, zodat er schuim op je ... ontstaat. Giet je verwarmde melk naar keuze over het schuimende mengsel en klop opnieuw om de melk op te schuimen. Proef je ... en bepaal hoeveel zoetstof je eventueel wilt toevoegen. Ik voeg graag een druppel ahornsiroop toe.

7A *Naam van het drankje: Matcha Latte*

## 4.08 ECHE GEN Z FILMS EN SERIES

Hieronder staat 10 foto's van scènes uit films of series die Gen Z'ers allemaal gezien zou moeten hebben.. Zowel nu als vroeger. Aan jullie de taak om te benoemen uit welke film of serie deze foto's komen.



8A *The edge of seventeen*



8B *Adults*



8C *Sex education*



8D *Euphoria*





8E *Spy Kids 2: Island of Lost Dreams*



8F *High school musical 2*



8G *Snow buddies*



8H *The princess diaries*



8I *School of rock*



8J *The karate kid*





## 4.09 FIT CHECK

In de afgelopen jaren zijn er veel make up en beauty trends geweest waar Gen z enthousiast aan mee heeft gedaan. Hieronder staan 5 afbeeldingen, aan jullie de taak om te benoemen om welke trend het gaat.

9A *clean girl*9B *clown contouring*9C *cat eye*



9D Full face:



9E Cut crease





## 4.10 LETTERCHAOS

ABC

Gen Z loopt natuurlijk rond met main character energy. In dit plaatje zijn tien bekende merken door elkaar gemixt tot één grote letterchaos. Aan jullie de taak om ze eruit te halen.

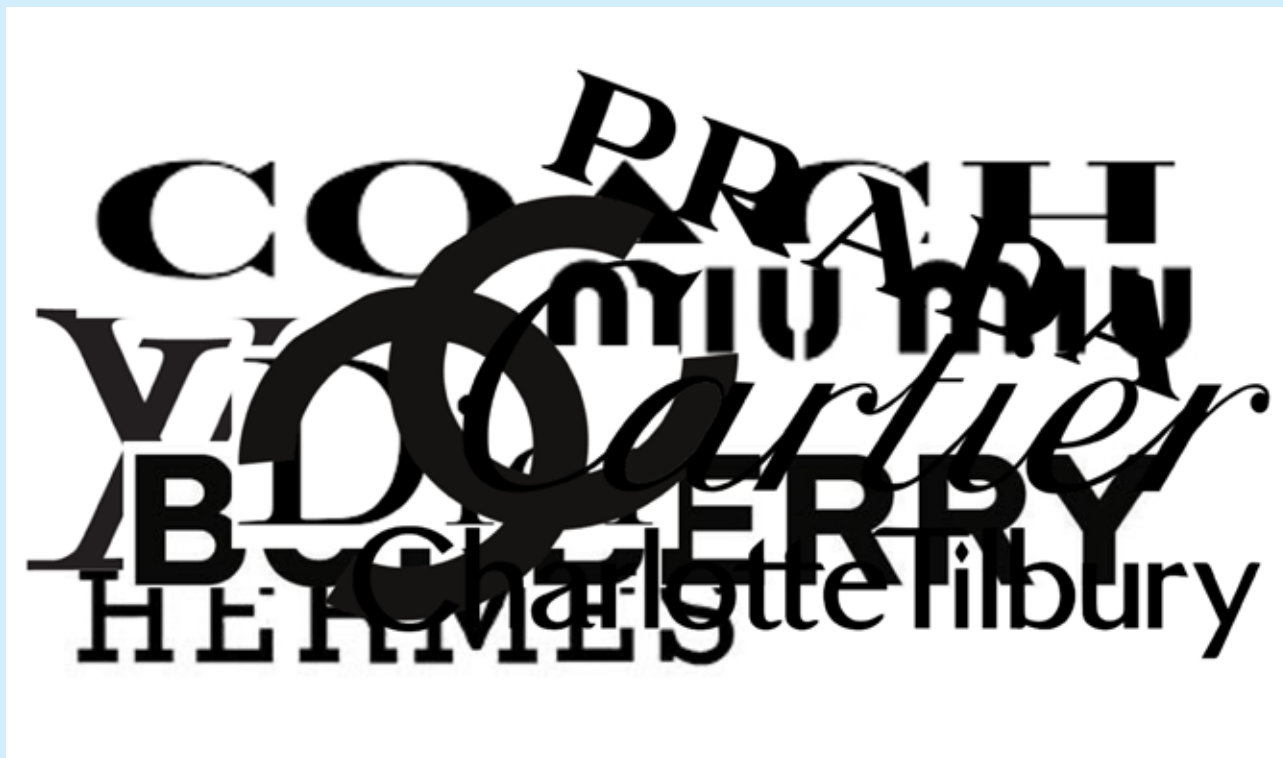
10A *Miu miu*10B *Chanel*10C *Dior*10D *Prada*10E *Hermes*10F *Louisvuitton*10G *Coach*10H *Burberry*10I *Cartier*10J *Charlotte tilbury*





## 5.01 DE PATATGENERATIE

Waar of niet waar: De term 'patatgeneratie' werd bedacht in de voetbalwereld.

1A *waar*

Wie was de bedenker van deze term?

1B *Leo Beenhakker*

Noem de vijf personen die de inspiratie waren voor de term 'patatgeneratie'

1C *Bryan Roy, Richard Witschge, Frank en Ronald de Boer en Marciano Vink.*

In welke jaren werden de meeste leden van de patatgeneratie geboren?

1D



A) 1950–1965



B) 1970–1985



C) 1985–2000

Onder welke noemers kennen we deze generatie nog meer?

1E *Generatie X en Xennials*

## 5.02 RUBIKS CUBE



De Rubik's Cube is het beroemdste puzzelblok ter wereld. Weet je: Het duurde 3 jaar voordat de puzzel internationaal werd uitgebracht, omdat niemand kon bedenken hoe je hem moest produceren zonder dat hij vastliep.

Jullie hebben vast al de mini versie in jullie envelop gevonden en gedacht wat moeten we hiermee? Lever deze weer opgelost in. (krijg je hem niet helemaal opgelost lever hem dan toch in, wie is hij toch nog wat waard....)



Lever je (opgeloste) kubus weer in met het boekje!





### 5.03 PROOST!

In de jaren 70 en 80 hadden we het nog niet over suikertax, nix 18. In onze tijd kon er nog zo veel wat tegenwoordig niet meer mag of kan. Veel suiker en felgekleurde verpakkingen om het zo aantrekkelijk mogelijk te maken voor kinderen.

Hoe heet dit drankje waardoor kinderen zich als een volwassene konden voelen?

3A *Snor.*

Wat was de slogan van dit drankje?

3B *Fris met schuim erop,  
dat smaakt Snor!*

3A



Wat is de naam van dit drankje dat in vele smaken wordt gemaakt?

3C *Exota*

Heel populair was om van dit drankje een gemixte variant te maken. Je nam een theelepel suiker en een scheutje koffiemelk en daarop werd de gazuze geschonken. Hoe noemde men dit mixdrankje?

3D *De Spoetnik*



### 5.04 DE TIJD VAN (BUITEN) SPELEN!

Hoe heet dit populaire speelgoed uit de jaren 80?

4A *lolo-bal*

Wie was de uitvinder van dit speelgoed?

4B *Rafaël J. van Der Cleyen en  
Wilfried F. Ribbens*





Er werd iemand mult-miljonair dankzij deze uitvinding, wie was dat en waar kwam hij vandaan?

4C *Ad van den Elshout uit Cuijk*

Hoe kan het dat hij zo rijk is geworden terwijl hij niet de uitvinder was?

4D *Hij bracht het op de markt toen de Europese patenten verlopen waren*



4E

Hoe heet dit populaire speelgoed uit de jaren 80?

4E *Transformers (optimus prime).*

Playmobil, wie kent het niet? Wanneer rolde de eerste Playmobil figuren de fabriek uit?

4F *1974*

Wat betekent het jaartal onder de voet van het figuur?

4G *het copyrightjaar (het jaar waarin het ontwerp is vastgelegd)*



4F





## 5.05 VAN ANALOOG NAAR DIGITAAL

De patatgeneratie groeide op met de overgang van analoog naar digitaal. Welke apparaten hoorden daarbij? Kruis aan welke apparaten niet uit de patatgeneratie komen.



## EINDE KLEINE KWIS



Sony walkman	(1 juli 1979)
PONG console	1975
VHS videorecorder JVC HR-3300	1976
MP3 speler	1998
iPod	23 oktober 2001
Commodore 64	januari 1982
DVD speler	1995
Nintendo NES	1985
Sony discman	1984
iMac	1998
Sharp CS-10A calculator	1964





## 5.06 IS HET PATAT OF FRIET?

De patatgeneratie, liever lui dan moe. Dus waarom eten koken als je ook wat kunt gaan halen of laten bezorgen. In onze generatie (de patatgeneratie dus) kwam een keten over de Atlantische Oceaan naar ons land en is tegenwoordig niet meer weg te denken uit heel Europa. Deze keten wordt ook weleens liefkozend reastaurant de gouden bogen genoemd. Op welke datum werd het eerste restaurant geopend?

6A *21 augustus 1971*

In welke straat en plaats

6B *aan de vermiljoenweg in Zaandam*

De gerechten waren nog niet dezelfde als die we nu kennen en in het begin stond er zelfs een typisch Hollands gerecht op het menu. Welke was dit?

6C *Erwtensoep*

## 5.07 MUZIKALE REVOLUTIE

Begin jaren '80 veranderde de manier waarop we muziek beleefden voorgoed. Voor het eerst kon je niet alleen luisteren naar je favoriete artiesten, maar ze ook zien — 24 uur per dag, rechtstreeks op televisie. Een nieuw kanaal zette de toon voor een hele generatie, introduceerde iconische videoclippen en maakte supersterren nog zichtbaarder dan ooit.

Wat was het exacte moment waarop deze uitzendingen werden gestart (datum en tijd)

7A *1 augustus 1981  
00:01 uur Eastern Time*



Wat was de eerste zin die uitgesproken werd op MTV?

7B *"Ladies and gentlemen, rock and roll"*

Wat was de eerste videoclip die werd uitgezonden op MTV?

7C *video Killed the Radio Star - The Buggles.*

En welke "heavy metal" video had de eer om de eerste heavy-metal video te zijn die op mtv werd uitgezonden?

7D *Iron Maiden van Iron Maiden*





## 5.08 LET THE GAMES BEGIN

De patatgeneratie was de eerste die massaal video-games speelde zoals Super Mario en Pac-Man.

Wanneer kwam dit spel voor het eerst uit?

8A 13 september 1985

Het spel werd pas later in Europa gelanceerd, wanneer was dat?

8B 15 mei 1987



Wanneer kwam dit spel voor het eerst uit?

8C 22 mei 1980

Wat was de oorspronkelijke titel van dit spel?

8D Puck-Man

Waarom is de titel veranderd?

8E

Toen het spel internationaal werd uitgebracht (vooral in de VS), werd de naam veranderd naar Pac-Man om te voorkomen dat vandalen de "P" in "Puck" zouden krassen tot een "F" en zo een ongepaste naam maakten.





## 5.09 OUD NIEUWS

Nieuws is van alle tijden. Ook in de tijd van de patatgeneratie waren er natuurlijk van die memorabele gebeurtenissen.

Dit is geen scene van de A12 met extencion rebelion maar wat is hier wel aan de hand?

9A *Autoloze zondag*

Waarom was dat?

9B *vanwege de oliecrisis*



Hier zie je een bekende scene uit de patatgeneratie. Op welke datum in welk jaar was deze gebeurtenis?

9C *30 april 1980*

Wat was de bekende leus die bij deze dag hoort

9D *Geen woning geen kroning*

Het begin van de landelijke OV-samenwerking begon met deze invoering:

9E *Invoering van de strippenkaart*

Op welke datum werd dit ingevoerd.

9F *1 oktober 1980*





## 5.10 VAN ANALOOG NAAR DIGITAAL

Welke Nederlandse soapserie begon in 1990 en werd meteen populair bij jongeren van de patatgeneratie?

10A *Goede tijden, slechte tijden*

Welke TV programma's uit de patatgeneratie zijn dit? Vul de naam van het programma in.



10B *Een van de acht*



10C *Ren je Rot*



10D *Chips*



10E *De Showbizzquiz*







10F *De Fabeltjeskrant*



10G *Knight Rider*



10H ✓



10I *Kunt u mij de weg naar Hamelen vertellen meneer?*



10J *Tita Tovenaar*







## 6.01 ONDERNEMEND



Westerbeek en Oploo zijn heel ondernemingsrijk. Er zijn allerlei verschillende ondernemingen in beide dorpen te vinden. Maak bij vier huizen in Oploo en vier huizen in Westerbeek een foto waar een ondernemer woont, zorg ervoor dat er ook een teamgenoot zichtbaar op de foto staat bij het huis en noteer hieronder van welke ondernemer je een foto hebt gemaakt en waarin ze ondernemen.

## WESTERBEEK

1.

2.

3.

4.

## OPLOO

5.

6.

7.

8.

**USB** Zet je foto's op de USB stick onder de naam: "ONDERNEMEND [nr] [teamnr]"



## 6.02 BRUGGEN



Van gigantische wereldwonderen zoals de Tower Bridge tot elegante hangbruggen op ansichtkaarten: bruggen vind je overal. Maar hé, ook in ons dorp liggen een paar kleine bruggetjes waar we bijna gedachteloos overheen wandelen. Al zijn ze dan misschien net iets minder Instagrammable. Toch verdienen ze hun moment in de spotlight!

Maak een originele foto bij 2 bruggen in Westerbeek en 2 bruggen in Oploo. En zorg er natuurlijk voor dat een van je teamleden (of meer) ook op de foto staan.

**USB** Zet je foto's op de USB stick onder de naam: "BRUGGEN [nr] [teamnr]"



**6.03 FEESTJE GEHAD?**

Beide dorpen houden wel van een feestje, en in de dorpshuizen van Westerbeek en Oploo gaat het er regelmatig vrolijk aan toe. Op 10 januari 2026 natuurlijk weer de uitslag van Kwizzut met feestavond in de Oude Heerlijkheid, maar ook in de Schans is regelmatig een feestje te vieren.

Stel je eens voor: voor de grote deur staan kratten Heineken te wachten om het feest op gang te brengen... Maar hoeveel kratten zouden er eigenlijk passen voor de grote deur van de dorpshuizen?

**3A** Westerbeek: *(antwoord volgt nog via René)*

**3B** Oploo: *(antwoord volgt nog via René)*

**6.04 HÉ JIJ OOK HIER?**

Van alle teams van Kwizzut zijn natuurlijk mensen op pad om de opdrachten uit te voeren. Maak met een lid van een ander team een originele foto op een originele plek die herkenbaar is voor een van de dorpen. Ieder team mag maar maximaal twee keer mee op de foto.

**USB** Zet je foto's op de USB stick onder de naam: "GESPOT [teamnr]"

**6.05 RONDJE DORPEN**

Tijdens deze editie gaan we niet alleen jullie kennis testen, maar ook jullie speur- en oplettendheid. Verspreid over een route hangen QR codes die jullie de weg wijzen. Maar... zomaar scannen is niet genoeg! Onderweg duiken er steeds geheime aanwijzingen en inlogcodes op. Alleen als jullie goed opletten, kunnen jullie de AR-code volledig ontcijferen en verder naar de volgende opdracht/route. Dus stel je ogen scherp, zet je beste speurneus op en laat zien dat jullie team WOP én al zij geheimen als geen ander kent. Succes.

Het is altijd belangrijk om goed voorbereid op weg te gaan. Zorg dat je de volgende spullen in je auto hebt:

- warme deken
- zaklamp
- veiligheidshesje
- blauwe pen/stift
- kaars
- doorzichtig plakband.





## 7.01 WAAR BEN IK???



Zijn jullie klaar voor een spelletje 'waar ben ik?' Jullie mogen raden waar wij ons bevinden, het is in ieder geval .... werelds maar toch dichtbij. Hoe gaan we dit doen? Het raden gebeurt via WhatsApp.

## Spelregels:

- Per team mag er maar 1 telefoon gebruikt worden om te appen.
- Stuur op het tijdstip van jouw team eerst een WhatsApp naar het juiste telefoonnummer met daarin: 'Vraag 5, telefoonnummer, teamnaam'. Let op: er staan drie telefoonnummers in het schema.
- App vervolgens eenduidige gesloten vragen die enkel met ja/nee te beantwoorden zijn.
- Je begint met 10 punten. De eerste vijf vragen zijn gratis te stellen. Elke vraag daarna kost 0,5 punt.
- De telefoonnummers die hiervoor gebruikt worden, zijn NIET bedoeld voor vragen/opmerkingen over de kwis!!

## 1A Ik ben bij Zooparc Overloon

## 7.02 AFGEVLAGD

Vlaggen zijn eigenlijk de visitekaartjes van landen. Met een paar kleuren en vormen proberen landen te laten zien wie ze zijn: stoer, vrolijk, traditioneel of juist heel uniek. Sommige vlaggen lijken op elkaar alsof ze familie zijn, andere zijn zo opvallend dat je ze nooit meer vergeet. En samen vormen ze een bont geheel dat de wereld nét een beetje kleurrijker maakt. Van welk land komen deze vlaggen?



2A cambodja



2B Tanzania

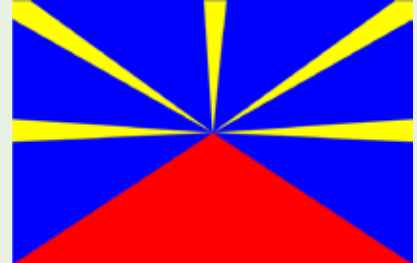

2C frans reunion



2D kazachstan



2E chili



2F alaska



2G *Haitie*2H *zimbawe*2I *Papoe nieuw ginea*2J *georgie*

## 7.03 LIJNTJES TREKKEN

Trek door de stille oceaan een lijn van Lima (Peru) naar Wellington (Nieuw Zeeland).  
Welke bekend eiland ligt op ongeveer 1/3?

3A *Paaseiland*

Hoe noemen de locals daar het eiland?

3B *Rapa Nui*

Met welk Nederlands eiland heeft dit eiland een binding en waarom?

3C *Texel terug te zien in een kunstwerk dat op dat Nederlands eiland staat*

Welke naam draag dat kunstwerk?

3D *De dromer van rapa nui*

Wie heeft dat kunstwerk gemaakt?

3E *Niek welboren*



## 7.04 DE FRIESE ELFSTEDENTOCHT

Iedereen kent de Friese Elfstedentocht. Of hij ooit nog geschaatst gaat worden is onzeker, dankzij de klimaatveranderingen. Er is een schaatstocht die meer steden telde dan de Elfstedentocht en ook ouder is dan de Friese tocht. Welke tocht zoeken we?

4A *de Noord-Hollandse Twaalfstedentocht.*

Hoe vaak is deze tocht verreden?

4B *Antwoord: 2 keer*

In welke jaren?

4C *Antwoord: 1676 en 1822*

## 7.05 EEN EXPLOSIEVE VRAAG

Vulkanen spreken al eeuwen tot de verbeelding. Ze vormen imposante bergen, maar kunnen in één klap tot leven komen met vuur, rook en lava. Over de hele wereld liggen honderden vulkanen – sommige wereldberoemd, andere verstopt in afgelegen gebieden. In deze quiz zie je een serie foto's van vulkanen. Aan jullie de taak om te raden welke vulkanen het zijn. Schrijf de naam van de vulkaan op en het land waar ze liggen.



5A

*Bromo – Indonesië*



5B

*Isla de Ometepe – Nicaragua*





5C

Kilimanjaro - Tanzania



5D

El misti - Peru



EINDE KLEINE KWIS







## 7.06 TREINREIS

Op het eerste station waar de trein stopt, stapt  $\frac{1}{6}$  van de passagiers uit. Bij het volgende station stapt  $\frac{1}{5}$  van het aantal passagiers uit. Dit patroon herhaalt zich bij het volgende station.  $\frac{1}{4}$  stapt daar uit, daarna  $\frac{1}{3}$  en dan  $\frac{1}{2}$  tot het laatste station waarbij alle overblijvende passagiers uitstappen. Als we aan nemen dat er niemand op de stations is ingestapt wat is het laagste aantal passagiers dat in de trein hebben kunnen zitten?

6A *6 personen*

## 7.07 WERELDVragen

Wat is de meest gesproken taal van de wereld?

7A *Chinees Mandarijn*

Wat is het dunst bevolkte land ter wereld?

7B *mongolië*

Wat is het schoonste land ter wereld?

7C *Denemarken*

Wat is het kleinste land ter wereld?

7D *vaticaanstad, Rome*

Wat is het platste land ter wereld?

7E *Malediven*

In welke stad brandde het olympisch vuur voor het eerst?

7F *Amsterdam*

Hoeveel verschillende tijdszones heeft Frankrijk?

7G *12. (13 in de zomer)*

Hoeveel procent van Canada bestaat uit meren?

7H *9%*



## 7.08 EILAND HOPPEN

Welke eilanden zijn dit en in welk land liggen ze?

8A *Galesnjak, Kroatië*8B *Li Galli, Italië*8C *Alcatraz, San Fransisco, USA*8D *Robbeneiland, Zuid-Afrika*8E *Gaz*



## 7.09 TREKVOGELS OF HUISMUSSEN

Sommige vogels trekken elk jaar duizenden kilometers over de wereld. Maar je hebt natuurlijk ook de huis-  
mussen die hun naam eer aan doen en dicht bij huis blijven. En ook al reizen vele de wereld over, wanneer  
het tijd is om voor nageslacht te zorgen zijn ze maar al te blij met een mooi nestkastje.

Hieronder staan 6 nestkastjes afgebeeld. Welke vogelsoort hoort bij elk nestkastje?



9A Huiszwaluw



9B Boomkruiper (boomklever)



9C Eend



9D Torenvalk



9E Spreeuw



9F Ijsvogel (oeverzwaluw)





## 7.10 BROODNODIGE VAKANTIE?

Voor echte broodliefhebbers valt er wereldwijd van alles te ontdekken. Van luchtige klassiekers tot stevige specialiteiten – iedere broodsoort heeft zijn eigen verhaal. Herken jij de broden die hieronder staan afgebeeld én weet je uit welk land ze oorspronkelijk komen?



10A

Karee Pan

Japan

10B

Croissant

Frankrijk

10C

Naan

Midden Oosten, India, Pakistan

10D

Lavash

Armenië

10E

Smorrebrood

Denemarken





## 8.01 DE BIJNAAM ZEGT AL GENOEG....

Sommige seriemoordenaars gingen niet alleen de geschiedenis in vanwege hun gruweldaden, maar ook vanwege hun bijnamen. Van 'The Night Stalker' tot 'The Butcher of Plainfield'. Weet jij welke serie-moordenaars hier bedoeld worden?

1A *Green River Killer (Gary Ridgeway) (49 moorden)*1B *The Milwaukee Cannibal (Jeffery Dahmer) (17 moorden)*1C *Alligator Man (Joe Ball) (2 moorden)*



1D Happy Face Killer (Keith Hunter Jesperson) (8 moorden)



1E Ken and Barbie Killers (Paul Kenneth Bernardo en Karla Leanne Homolka) (3 moor

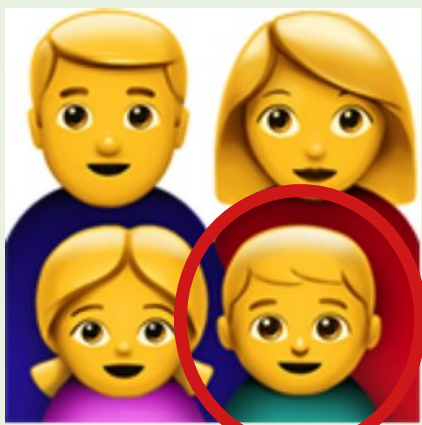

1F Antwoord: The Son of Sam (David Berkowitz) (6 moorden)

Hoeveel bewezen moorden hebben deze personen in totaal op hun naam staan?

1G 85 moorden.





8.02 PERSONENZOEKER

We zoeken allemaal personen met een verbindende naam. We hopen dat het je 'lukt'!

- |  |  |
|--|--|
| 1. International Booker prize                                | 10. Lingo  |
| 2. I am your father  | 11. Picture yourself in a boat on a river with tangerine trees and marmalade skies |
| 3. Asjemenou!  | 12. Morgan Freeman   |
| 4. Jolly Jumper  | 13. Narcissa Draco   |
| 5. Istanboel Turkije<br>Washington VS<br>Hilversum Nederland | 14. Lady Tyson   |
| 6. Dinamo Zagreb<br>Tottenham Hotspur<br>Real Madrid         | 15. Topscorer 2018/2019<br>Topscorer 2023/2024                                     |
| 7. Star Wars   | 16. 6,5 jaar onterecht vastgezeten   |
| 8. 2-3<br>55', 59', 90+6'                                    | 17. Jenever  |
| 9. Sopraan Tjechoslowakije                                   | 18. Charlie's Angels<br>Kill Bill<br>Kung Fu Panda                                 |

1	L	U	C	A <sup>2</sup>	S	R <sup>5</sup>	I	J	N	E	V <sup>1</sup>	E	L	D <sup>3</sup>												
2	L	U	K	E	S	K	Y	W	A <sup>2</sup>	L	K	E	R													
3	L	O	E	K	I	D <sup>3</sup>	E	L	E	E	U	W														
4	L	U	C	K	Y	L	U	K	E <sup>4</sup>																	
5	L	U	K	A <sup>2</sup>	S	W	A <sup>2</sup>	A <sup>2</sup>	G	M	E <sup>4</sup>	E <sup>4</sup>	S	T	E <sup>4</sup>	R										
6	L	U	K	A <sup>2</sup>	M	O	D <sup>3</sup>	R <sup>5</sup>	I	C <sup>6</sup>																
7	G	E <sup>4</sup>	O <sup>7</sup>	R <sup>5</sup>	G	E <sup>4</sup>	L	U	C <sup>6</sup>	A <sup>2</sup>	S															
8	L	U	C <sup>6</sup>	A <sup>2</sup>	S	M <sup>8</sup>	O <sup>7</sup>	U	R <sup>5</sup>	A <sup>2</sup>																
9	L	U	C <sup>6</sup>	I	A <sup>2</sup>	P <sup>9</sup>	O <sup>7</sup>	P <sup>9</sup>	P <sup>9</sup>																	
10	L <sup>10</sup>	U	C <sup>6</sup>	I	L <sup>10</sup>	L <sup>10</sup>	E <sup>4</sup>	W	E <sup>4</sup>	R <sup>5</sup>	N	E <sup>4</sup>	R <sup>5</sup>													
11	L <sup>10</sup>	U	C <sup>6</sup>	Y	I	N	T	H	E <sup>4</sup>	S	K	Y	W	I	T	H	D <sup>3</sup>	I	A <sup>2</sup>	M <sup>8</sup>	O <sup>7</sup>	N	D <sup>3</sup>	S		
12	L <sup>10</sup>	U	C <sup>6</sup>	I	U	S	F	O <sup>7</sup>	X <sup>11</sup>																	
13	L <sup>10</sup>	U	C <sup>6</sup>	I	U	S	M <sup>8</sup>	A <sup>2</sup>	L <sup>10</sup>	F	I	D <sup>3</sup>	U	S												
14	L <sup>10</sup>	U	C <sup>6</sup>	I	A <sup>2</sup>	R <sup>5</sup>	I	J	K	E <sup>4</sup>	R <sup>5</sup>															
15	L <sup>10</sup>	U	U	K	D <sup>3</sup>	E <sup>4</sup>	J	O <sup>7</sup>	N	G																
16	L <sup>10</sup>	U	C <sup>6</sup>	I	A <sup>2</sup>	D <sup>3</sup>	E <sup>4</sup>	B	E <sup>4</sup>	R <sup>5</sup>	K															
17	L <sup>10</sup>	U	C <sup>6</sup>	A <sup>2</sup>	S	B	O <sup>7</sup>	L <sup>10</sup>	S																	
18	L <sup>10</sup>	U	C <sup>6</sup>	Y	L <sup>10</sup>	I	U																			

OPLOSSING

1	V	2	A	3	D	4	E	5	R	6	C	7	O	8	M	9	P	10	L	4	E	11	X
---	---	---	---	---	---	---	---	---	---	---	---	---	---	---	---	---	---	----	---	---	---	----	---

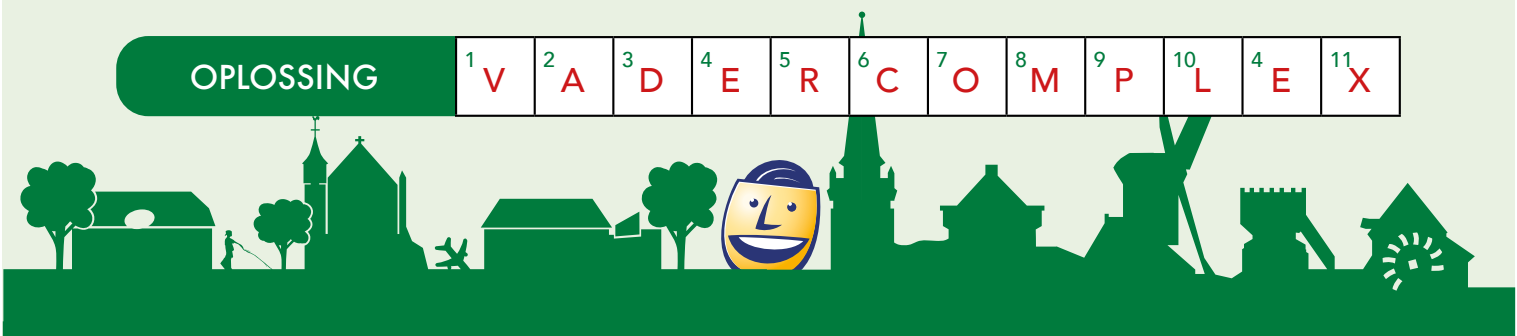



## 8.03 PARTNERS IN CRIME

Het is tijd om je eigen detective skills in te zetten. Hieronder staan 20 bekende detectives weergegeven. Zoek de 10 duo's bij elkaar en noteer de nummers die bij elkaar horen en schrijf daarbij uit welke serie ze afkomstig zijn. Let op! elke persoon mag slechts 1x gebruikt worden.

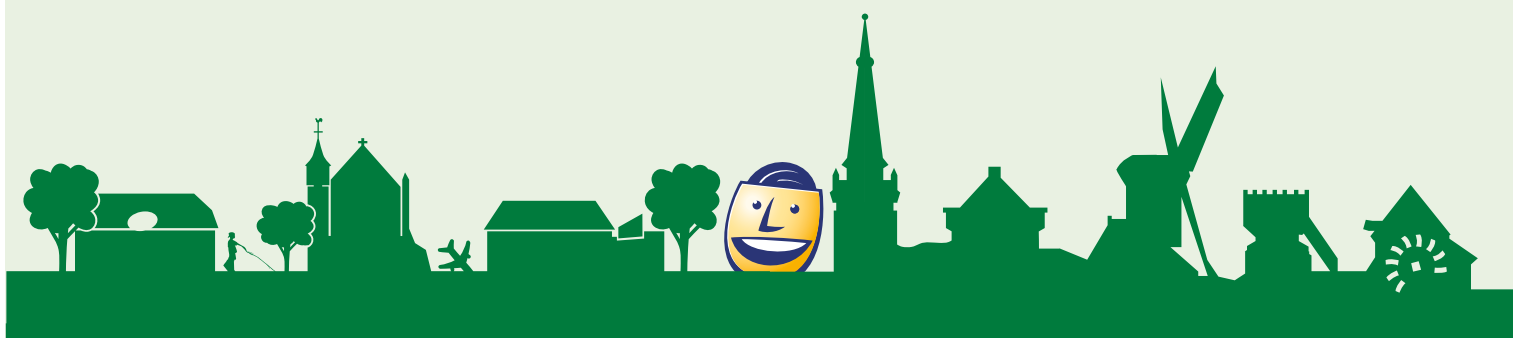





3A Nummers: 2 + 7 Serie: *Sherlock*

3B Nummers: 6 + 18 Serie: *Baantjer*

3C Nummers: 13 + 10 Serie: *Flikken Maastricht*

3D Nummers: 3 + 16 Serie: *The mentalist*

3E Nummers: 9 + 14 Serie: *Broadchurch*

3F Nummers: 12 + 19 Serie: *Mind hunter*

3G Nummers: 1 + 8 Serie: *Law & Order: SVU*

3H Nummers: 4 + 15 Serie: *Brooklyn 99*

3I Nummers: 5 + 17 Serie: *The Rookie*

3J Nummers: 11 + 20 Serie: *Castle*





## 8.04 SPELERSPASPOORTEN

Er zijn van die voetballers die je nooit vergeet. Omdat ze juichend wegliepen. Of uitgefloten werden. Of gewoon omdat ze overal een beetje bleven hangen. In deze ronde gaan we op reis langs hun clubs. Van groot naar klein, van dichtbij tot ver weg. Soms is het duidelijk, soms moet je even graven. Maar als je goed kijkt, kom je er wel. Noem de spelers aan de hand van hun spelerspaspoorten. Je leest ze van links naar rechts (vroeger --> nu)

4A *Michiel Kramer*4B *Myron Boadu*4C *Marouane Fellaini*4D *Shanice van der Sanden*



Blank box for team number



4E Marek Hamsik



4F Wesley Sneijder

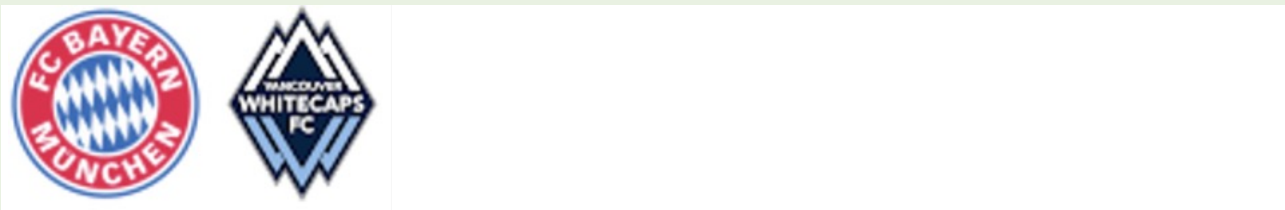

4G Thomas Müller



4H Lieke Martens



4I Hakim Ziyech



**8.05 SAPPIGE VERHALEN**

In de wereld van sociale media en online entertainment zijn juice-kanalen niet meer weg te denken. Van verrassende relaties tot onverwachte carrièreswitches: alles lijkt voorbij te komen. Heb jij de roddels dit jaar ook een beetje bij kunnen houden? Over welke Nederlanders gaan de volgende berichten? We zoeken naar de voor- en achternaam van de Nederlander(s).

'Eerder heeft de Trouw al een uitgebreid onderzoek gedaan naar grensoverschrijdend gedrag binnen de atletiekwereld. Hierin kwam ook het verhaal dat wij eerder vandaag gedeeld hebben aan bod. In dit artikel valt de reactie van de atletiekunie te lezen. Zij vinden dat het om een privékwestie gaat en daarom mocht ... terug keren. Zijn naam werd ook overal buitengehouden. Echter zag de atletiekunie te veel potentie en wilde hem daarom niet kwijt.'

**5A** *Isaya Klein Iekink*

'We blijven verhalen over ... en haar bedrijf ontvangen. Ook gelukkig een aantal positieve, maar over het algemeen veel verhalen die vergelijkbaar zijn met die uit onze vorige story's. Daarnaast horen we ook veel over de service die niet optimaal zou zijn en werd er zelfs tegen een aantal klanten gezegd dat ze beter zouden kunnen afvallen om in een jurk te passen. We zijn benieuwd hoe het bedrijf gepresenteerd wordt in het programma The Real Housewives Van Het Zuiden. Daar zullen ze wel weer alleen het perfecte plaatje laten zien.'

**5B** *Ramona Koonings*

'Er speelt zich een aangrijpend hoofdstuk af rond zangeres ... en haar familie. De familie wil dat de 23-jarige man uit Hoorn verdacht van betrokkenheid bij de dood van hun tweelingbroer en zoon op 1 september fysiek in de rechtszaal in Haarlem verschijnt.'

**5C** *Stien den Hollander (S10)*

'Tegelijkertijd mag iemand zonder B&B wél meedoen. Volgens bronnen is er rondom ... in aflevering 1 direct het nodige te doen. Al bij de introductievideo's in december 2024 kregen wij tips dat hij helemaal geen eigenaar zou zijn. Ingewijden stellen dat hij vooral is ingezet om de B&B te verkopen en promotie te maken via het programma.'

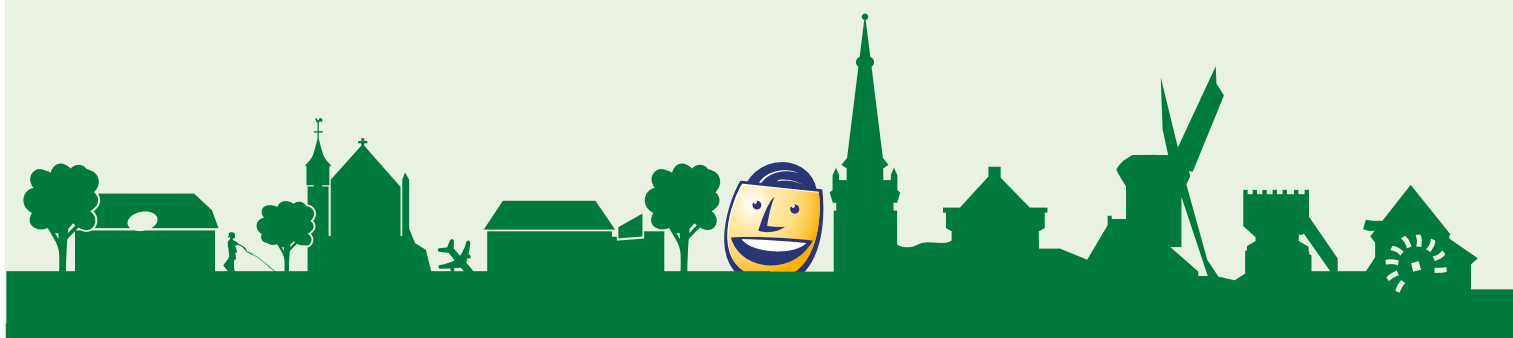
**5D** *Jean-Paul Soons***EINDE KLEINE KWIS**



## 8.06 BEROEMD EN BERUCHT

ABC

Herken jij de beruchte criminelen aan de hand van een beschrijving?

Deze man was een beruchte Amerikaanse moordenaar en grafschender uit de jaren 50. Hij stond bekend om het maken van gebruiksvoorwerpen en kleding uit menselijke resten. Zijn daden inspireerden iconische horrorpersonages zoals Leatherface en Norman Bates.

6A *Ed Gein*

Dit duo is bekend van verschillende bankovervallen, inbraken en werden verdacht van 13 moorden. Ze werden door de politie doodgeschoten na een hinderlaag.

6B *Bonnie en Clyde*

“Niet te bekijken” en “misselijkmakend” maar toch de beste nieuwkomer op Netflix van 2022. De reeks vertelt het verhaal van een seriemoordenaar in al zijn gore details en verdeelt recensenten én kijkers. Over welke Amerikaanse seriemoordenaar gaat deze serie?

6C *Jeffrey Dahmer*

Nadat hij in 1984 terug vast zat voor verkrachting van een minderjarige begon hij, éénmaal hij terug vrijgelaten werd aan een gruwelijke reeks van 7 moorden. In 2006 werd hij aangehouden en veroordeeld tot 28 jaar cel. Zo'n 10 maanden geleden zou hij nog twee andere moorden hebben bekend. Wie is dit “monster van de Ardennen”?

6D *Michel Fourniret*

## 8.07 KROONGETUIGEN

Omdat in veel rechtszalen geen foto's of video-opnames zijn toegestaan, maakt de rechtbanktekenaar snelle schetsen voor gebruik in het nieuws. Herken jij onderstaande schetsen? Vul in wie je ziet, de naam van de kroongetuige en de naam van het proces.



7A

Wie:

*Ridouan Taghi*

7B

Kroongetuige:

*Nabil B*

7C

Proces:

*Marengo-proces*



7D

Wie:

*Willem Holleeder*

7E

Kroongetuige:

*Peter La Serpe*

7F

Proces:

*vandros proces*

## 8.08 CRIMINELEN AANGEPAKT

Tegenwoordig zijn er een hoop programma's waarbij criminelen worden aangepakt. Herken jij de presentatoren en weet je de programma's die erbij horen?

8A



Wie:

*Kees van der Spek*

8A

Programma:

*Oplichters in het buitenland/  
Oplichters aangepakt*

8B

Wie:

*Peter R de vries*

Programma:

*Peter R de vries, misdaadverslaggever*

8B





Blank box for team number.



8C

Wie:

*Tim Hofman*

8C

Pogramma:

*Boos*

Wie:

*Thijs Zeeman*

8D

Pogramma:

*Zeeman confronteert*



8D

Wie:

*Alberto Stegeman*

8E

Pogramma:

*Stegeman Confronteert/  
Undercover in Nederland/  
Stegeman op de bres*



8E





## 8.09 BEKENDE MEESTERWERKEN

ABC

Onze beroemde kunstenaars hebben zich even flink uitgeleefd... met Photoshop. Voor je zie je wereldberoemde schilderijen, maar met een kleine twist: de gezichten zijn vervangen door die van bekende Nederlanders. Kun jij raden wie er verborgen zit in de schilderijen?

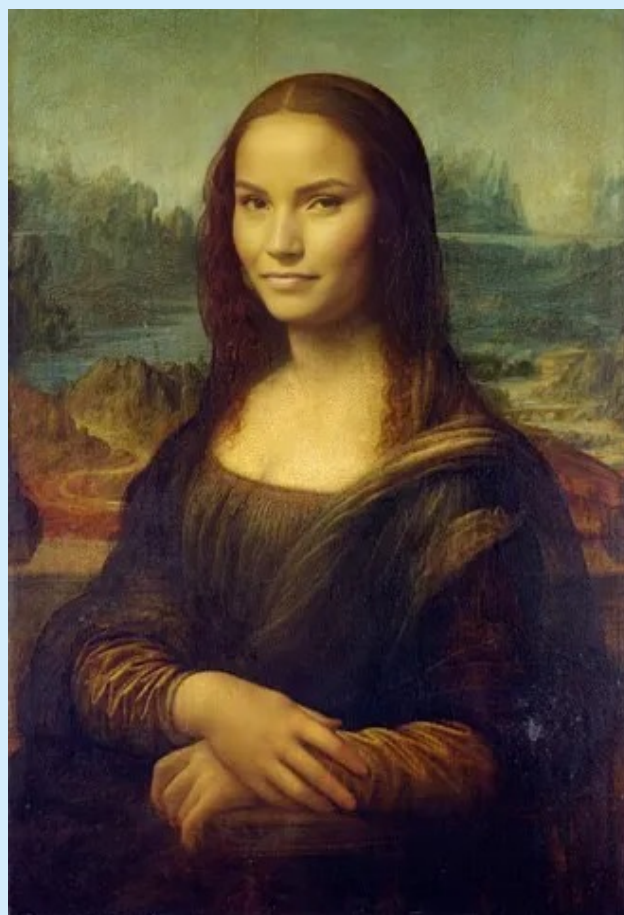
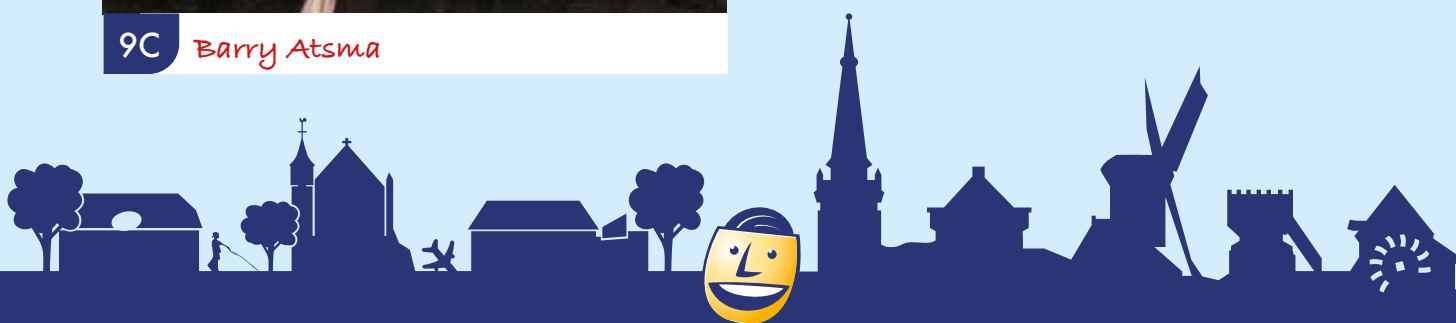
9A *Waylon*9B *Monica Geuze*9C *Barry Atsma*





9D Frans Bauer



9E Patty Brard



9F Nikkie Plessen





## 8.10 POLITIEKE PUZZELPLAATJES

Sommige politici zijn niet alleen bekend om hun beleid, maar ook om hun bijnaam... In deze ronde zie je afbeeldingen die die bijnamen uitbeelden. Aan jullie de taak: welke politicus hoort erbij – én uit welk land komt hij of zij?

10A



*Joe Biden*

*Amerika*

10B



*Winston Churchill*

*Verenigd Koninkrijk*

10C



*Jan-Peter Balkenende*

*Nederland*

10D



*Caroline van der Plas / Ien Dales*

*Nederland*





10E



Vladimir Poetin

Rusland

10F



Kim Jong-un

Noord - Korea

10G



Silvio Berlusconi

Italië

10H



Hosni Mubarak

Egypte

10I



Helmut Kohl

Duitsland

10J



Margaret Thatcher

Verenigd Koninkrijk







## 9.01 WIE, WAT, WAAR, WANNEER?



Op de USB vind je een aantal fragmenten van sport commentatoren. Soms is het niet de goal, de sprint of de finish die mensen zich herinneren, maar die ene zin van de commentator. Hieronder staan 5 iconische uitspraken van sport commentatoren. Aan jullie de vraag, over welke sportmomenten gaat dit?

fragment 1

Sportcommentator: *Olav Mol*  
 Over wie: *Max Verstappen*  
 Wat: *1e formule 1 winst*  
 Waar: *Barcelona*  
 Jaar: *2016*

fragment 2

Sportcommentator: *Hans van Zetten*  
 Over wie: *Epke Zonderland*  
 Wat: *Olympisch Goud*  
 Waar: *London*  
 Jaar: *2012*

fragment 3

Sportcommentator: *Erben Wennemars*  
 Over wie: *Sven Kramer*  
 Wat: *Foute wissel op Olympische spe-*  
 Waar: *Vancouver*  
 Jaar: *2010*

fragment 4

Sportcommentator: *Gregory Sedoc en Leon Haan*  
 Over wie: *Daphne Schippers*  
 Wat: *Wereldtitel 200m*  
 Waar: *Beijing*  
 Jaar: *2015*



f  
r  
a  
g  
m  
e  
n  
t  
5

Sportcommentator: *Jack van Gelder*

Over wie: *Wesley Sneijder*

Wat: *WK voetbal 2010 tegen Brazilië*

Waar: *Zuid-Afrika*

Jaar: *2010*

## 9.02 LIEFDE KENT GEEN GRENZEN, BEHALVE MISSCHIEN DE MIDDENLIJN....

Tijdens het EK vrouwenvoetbal 2025 stonden twee voetbalkoppels tegenover elkaar in een spannende groepswedstrijd. Beiden vormen een stel buiten het veld, maar op het veld waren ze dit EK elkaars directe rivalen. Over welke twee stellen gaat dit?

2A

Wie: *Vivianne Miedema en Beth Mead*

Voor welk land kwamen zij uit: *Nederland en Engeland*

Wat was de uitslag:: *0-4*

2B

Wie: *Pernille Harder en Magda Eriksson*

Voor welk land kwamen zij uit: *Denemarken en Zweden*

Wat was de uitslag:: *0-1*





## 9.03 SPORT EN SPEL

ABC

Van de eerste worp tot de laatste zet, bordspellen hebben ons uren speelplezier (en familieruzies) opgeleverd. Maar hoe goed heb je eigenlijk opgelet? Herken jij het speelbord als je alleen een klein stukje ervan ziet?

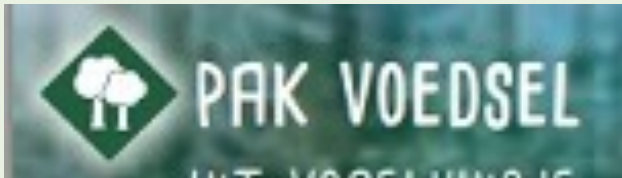
3A *Wingspan*3B *30 seconds*3C *Hitster Bingo*3D *El dorado*3E *Kwakzalvers*3F *Doolhof / Labyrinth*3G *Azul*3H *Ticket to ride*



## 9.04 VISITEKAARTJE

Hieronder zie je zo meteen het 'visitekaartje' van een bekende sporter, maar er mist nog wat cruciale info. Aan jullie de taak om de ontbrekende gegevens te achterhalen.

## SPELERSKAART



Naam: Arvin Slagter

Sport: Basketball

Aantal interlands: 132

## SPELERSKAART



Naam: Lidewij Welten

Sport: Hockey

Aantal interlands: 247

## SPELERSKAART



Naam: Jeroen Rauwerdink

Sport: volleybal

Aantal interlands: 337

## SPELERSKAART



Naam: Orlando Engelaar

Sport: voetbal

Aantal interlands: 14







## SPELERSKAART

Naam: Estavana PolmanSport: HandbalAantal interlands: 207

## SPELERSKAART

Naam: Kika van EsSport: voetbalAantal interlands: 77

## SPELERSKAART

Naam: Ron BertelingSport: IJshockeyAantal interlands: 213

## SPELERSKAART

Naam: Laura DijkemaSport: volleybalAantal interlands: 443



## SPELERSKAART

Naam: Dirk van 't KloosterSport: HonkbalAantal interlands: 211

## SPELERSKAART

Naam: Duco TelgenkampSport: HockeyAantal interlands: 29 (tot sept '25, nu 32)

## 9.05 KLAAR VOOR DE START... AF!

Hieronder staan 8 vragen. Elke vraag geeft je een letter of een cijfer. Heb je alle antwoorden compleet dan kun je een telefoonnummer vormen. App je teamnaam naar dit telefoonnummer.

A=0 B=1 C=2 D=3 E=4 F=5 G=6 H=7 I=8 J=9

Tijdens het EK 2024 waren de speelsteden: Keulen, Düsseldorf, Berlijn, Stuttgart, Dortmund, Hamburg, München en Leipzig. Het Nederlands elftal heeft niet in al deze steden gespeeld. In welke steden hebben ze niet gespeeld? Zet vervolgens alle speelsteden waar ze niet gespeeld hebben in alfabetische volgorde en noteer de eerste letter van de eerste stad.

5A Düsseldorf, Keulen, Stuttgart = 3

Tenniswedstrijden kunnen soms uren duren. Wat was de score van de laatste set in de langste tenniswedstrijd ooit gespeeld? Het 2e cijfer heb je nodig.

5B Antwoord: 70-68 = 0

Brian Brobbey zal geen onderbroeken te kort zijn gekomen op het EK in 2024. Hoeveel onderbroeken nam hij mee naar het EK? Het eerste cijfer heb je nodig.

5C Antwoord: 45 = 4

Wat is de naam van deze mascotte? De 2e letter heb je nodig.

5D Kicky = 8





Wat is de naam van deze mascotte? De 2e letter heb je nodig.

5E *Antwoord: Scotty*

= 2

Van welke eredivisieclub in onderstaand voetbalstadion?  
De 4e letter heb je nodig.



5F *Antwoord: Heracles Almelo*

= 0

Tijdens het EK vrouwenvoetbal in 2025 speelden de Nederlands vrouwen in 3 verschillende steden. Zet deze steden in chronologische volgorde. De 4e letter van de laatste stad heb je nodig.

5G *Antwoord: Luzern, Zurich, Bazel*

= 4

De hoeveelste tour etappe van de Tour de France 2025 is hiernaast afgebeeld?  
Het 2e cijfer heb je nodig.

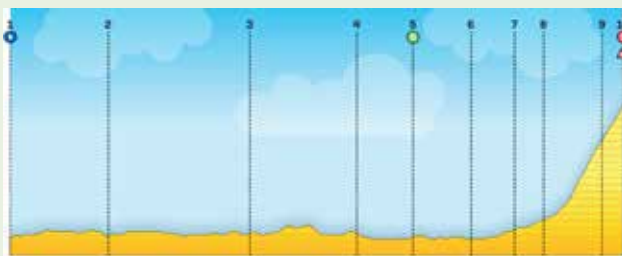

5H *Antwoord: 16*

= 6

TELEFOONNUMMER

06-

*06-30482046*



EINDE KLEINE KWIS





## 9.06 SPANNING IN PIXELS

Ken je dat gevoel dat je op het puntje van je stoel zit bij een film of serie omdat het zo spannend is? Soms weet je bijna niet meer wat echt is en wat niet. Dat komt doordat AI tegenwoordig onmisbaar is in de filmwereld, van verbluffende special effects tot adembenemende scènes. Op de afbeeldingen hieronder zie je bekende films en series in AI-beelden. Welke herken jij? Schrijf de naam van de film/serie onder de afbeelding.

6A *Squid Game*6B *Top Gun - Maverick*6C *Dune*6D *Stranger Things*6E *Oppenheimer*6F *La Casa de Papel / Money Heist*6G *Joker*6H *The Mandalorian*



## 9.07 JE BREIN IN BEWEGING

Oeh, herinner je de coronatijd nog, toen we massaal aan het puzzelen sloegen? Heel wat uren gingen verloren tussen stukjes en raadsels. Maar nu een nieuwe uitdaging: welke puzzels van een bekende puzzeltekenaar zien we hier? We zoeken de naam van de puzzel. Herken jij 'm meteen?



7A vrolijke Fladderaars



7B Fata Morgana



7C Skateboarden in de bowl



7D Creatief met klei



7E vertrekehal

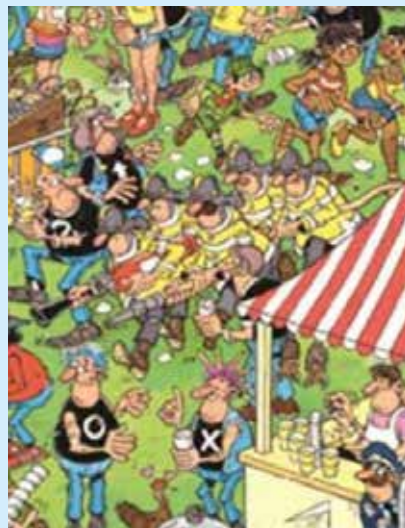

7F Popfestivalbowl





## 9.08 SPREEK DAT MAAR EENS UIT!

ABC

Sommige namen lijken op het eerste gezicht pure wartaal. Medeklinkers op een hoopje, klinkers verstrooit... Maar schijn bedriegt! Achter deze tongbrekers schuilt een geheime boodschap. Adem maar goed in, want als je goed kijkt (en letters herschikt), ontdek je zomaar een straatnaam uit Oploo of Westerbeek. Kun jij de verborgen weg vinden?

Jansen tart Vastehuis

8A *van Steenhuijsstraat*

Darthel van Satan

8B *van Haandelstraat*

Grolboek

8C *Koolberg*

Witgesnede Ticht

8D *Tweede Stichting*

Wedghensborg

8E *Hondsbergweg*

Woenselog

8F *Loonseweg*



## 9.09 ADRENALINE EN ASFALT

Een marathon lopen is tegenwoordig net als een soort drug: je doet het één keer en voor je het weet wil je méér. De spanning vooraf, de energie van het publiek en die onbeschrijflijke kick bij de finish: lopers raken er maar niet vanaf. Op de afbeeldingen hieronder zie je de routes van een paar van de bekendste marathons ter wereld. Maar de vraag is: herken jij ze? Welke legendarische marathons zitten er verstopt in deze lijnen en waar bevinden deze zich?



9A TCS London Marathon



9B NN Marathon Rotterdam



9C TCS New York City Marathon

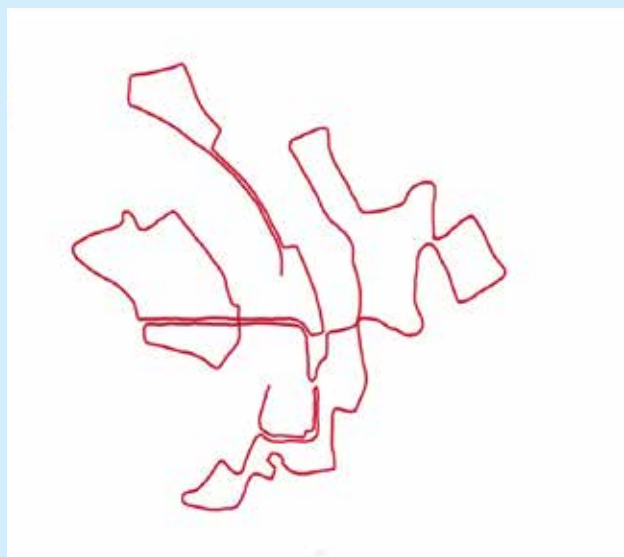

9D Uniiper Düsseldorf Marathon





9.10

## DE CRUIJF TURN



Tja... in een sportcategorie is het natuurlijk niet de bedoeling om alleen maar op je stoel te blijven zitten. Daarom komen 2 teamleden nu even van hun stoel om hun voetbaltalent aan de wereld te tonen.

Jullie opdracht: voer een echte Cruijff-turn uit, de iconische beweging van Nederlands meest legendarische nummer 14. Aan jullie de eer om dat stukje voetbalgeschiedenis tot leven te brengen.

Leg het moment vast op video, en upload deze op de USB stick.

USB

Zet je filmpje op de USB stick onder de naam: "CRUIJF TURN [teamnr]"







## 10.01 MUZIEKMIX



Op de USB vind je een muziekmix. Noteer hieronder welke nummers van welke artiesten je hieruit hebt herkend. Het zijn vijf nummers.

Shots - LMFAO

Where is my husband - Raye

1 Gone Gone Gone - David Guetta

Eternity - Alex Warren

Texas hold 'em - Beyonce

## 10.02 KAPOT GOEDE MUZIEK



Voor het maken van de kwis moest er natuurlijk (op vele creatieve manieren) muziek gedownload worden. Nu zijn er helaas een aantal de nummers op de usb enigzins beschadigd door het converteren van de muziek, kunnen jullie deze nummers nog herkennen? Vul de songtitel en uitvoerende artiest in.

Fragment 1 The Dead Dance - Lady Gaga

Fragment 2 Ik Ga Zwemmen - Mart Hoogkamer

Fragment 3 The Chain - Fleetwood Mac

Fragment 4 Sandstorm - Darude

2

Fragment 5 Amalia - Wesley Bronkhorst

Fragment 6 Material Girl - 2024 Remaster - Madonna

Fragment 7 Zing-vecht-Huil-Bid-Lach-Werk En Bewonder - Ramses Shaffy

Fragment 8 Ik Zing (feat. Snelle) - Zoë Livay

Fragment 9 ZAAZAA - Frenna

Fragment 10 Nachtenlang - Donnie





## 10.03 MUZIEK MAAKT DE SCENE

Op de onderstaande afbeeldingen zie je scènes uit films die onlosmakelijk verbonden zijn met een liedje. Wanneer je de scene ziet denk je meteen aan dit nummer... tenminste wij wel.

Noteer de film waaruit deze scene komt en de titel en de artiest van het bijbehorende liedje.

3A



Film: *White chicks*

Artiest: *Vanessa Carlton*

Titel: *A thousand miles*

3B



Film: *Ghost*

Artiest: *The Righteous Brothers*

Titel: *Unchained melody*

3C



Film: *Titanic*

Artiest: *Celine Dion*

Titel: *My heart will go on*

3D



Film: *Guardians of the Galaxy*

Artiest: *Redbone*

Titel: *Come and Get Your Love*





3E

Film: *Risky Business*Artiest: *Bob Seger!*Titel: *Old Time Rock and Roll*

3F

Film: *Dirty Dancing*Artiest: *Bill Medley & Jennifer Warnes*Titel: *(I've had) the time of my life*

3G

Film: *Pulp fiction*Artiest: *Chuck Berry*Titel: *You Never Can Tell*

3H

Film: *X-men apocalypse*Artiest: *Eurythmics*Titel: *Sweet dreams are made of this*

3I

Film: *Deadpool & Wolverine*Artiest: *Nsync*Titel: *Bye Bye Bye*

3J

Film: *Reservoir Dogs*Artiest: *Stearlers Wheel*Titel: *Stuck in the middle*



## 10.04 MUZIKAAL KRUISWOORDRAADSEL



Luister naar de fragmenten op de usb en vul onderstaand kruiswoordraadsel in. Alle woorden worden aan elkaar geschreven er zijn dus geen vakjes voor eventuele spaties. De oplossing lees je in de gele balk. Vul alle antwoorden in en geef antwoord op de vraag onder het kruiswoordraadsel.

1. Fragment 1: Van welke band/artiest is dit nummer
2. Fragment 2: Songtitel
3. Fragment 3: Dit nummer werd opnieuw een hit door een tv serie, welke serie?
4. Fragment 4: Naam zanger van dit nummer
5. Fragment 5: Songtitel
6. Fragment 6: Ken je klassiekers, van welke componist is dit muziekstuk
7. Fragment 7: Songtitel
8. Fragment 8: Naam zangeres van dit nummer
9. Fragment 9: Welke tv serie hoort bij dit geluidsfragment
10. Fragment 10: Van welke band/artiest is dit nummer
11. Fragment 11: Songtitel

1.	L	I	N	K	I	N	P	A	R	K				
	2.	C	U	P	I	D	O							
3.	S	T	R	A	N	G	E	R	T	H	I	N	G	S
	4.	J	A	S	O	N	P	A	I	G	E			
	5.	A	N	G	E	L	I	N	E					
	6.	B	R	A	H	M	S							
7.	V	A	M	P	I	R	E							
	8.	L	I	Z	Z	O								
	9.	S	Q	U	I	D	G	A	M	E				
10.	T	R	I	G	G	E	R	F	I	N	G	E	R	
11.	G	O	L	D	E	N								

Als je het kruiswoord op hebt gelost lees je de oplossing in de gele balk.  
Van welk muziek programma ken je dit nummer?

**OPLOSSING**

*Beste Zangers*





10.05 MUZIKALE REKENSOM

In hits van artiesten en bands of in hun namen komen veel cijfers voor. Hieronder hebben we artiesten afgebeeld die gekoppeld kunnen worden aan een cijfer. Door de cijfers in te vullen en de som te maken (vergeet de rekenregels! volg gewoon de lijnen) kom je op een cijfer uit. Vul het cijfer in en ook welke artiest daarbij hoort en waarom. Om jullie een handje te helpen hebben we nog wat cryptische omschrijvingen gegeven. De vakjes geven aan hoeveel cijfers er gezocht worden.

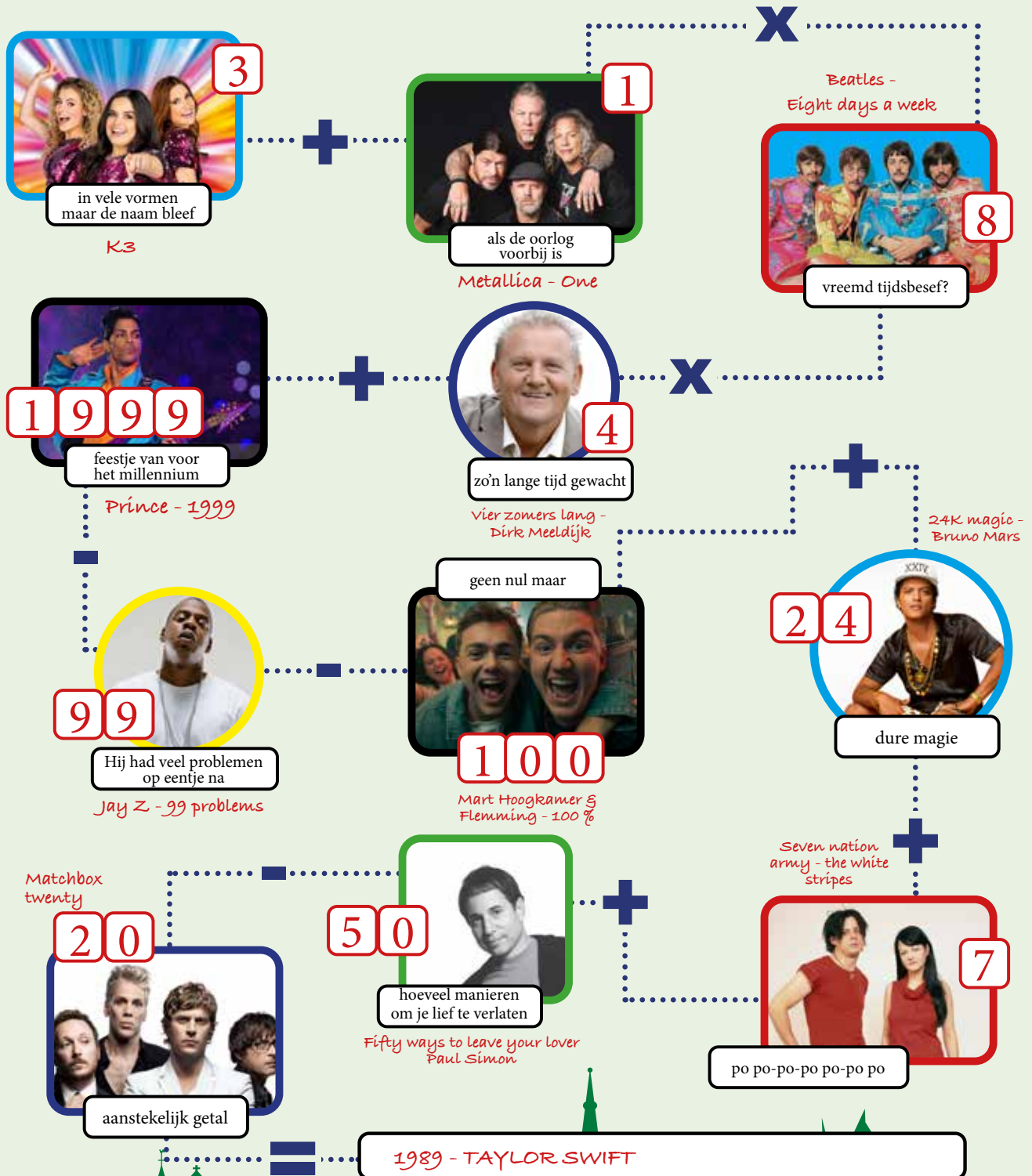



## 10.06 ZONDER MUZIEK GEEN FESTIVALS

In Europa worden jaarlijks vele muziekfestivals gehouden. Hieronder zie je een gedeelte van hun logo's, herken je het festival, schrijf de naam van het festival onder het gedeeltelijke logo en vul in in welke plaats dit gehouden wordt. Daarnaast zet je op de kaart de letter van de vraag van het festival in het betreffende land waar het gehouden wordt.

6A

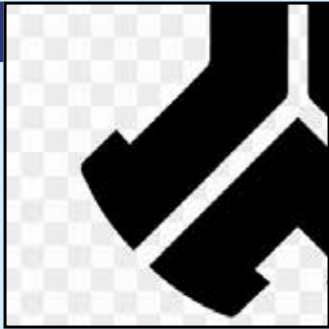
Festival: *Defqon1*Plaats: *Biddinghuizen (NL)*

6B

Festival: *Tomorrowland*Plaats: *Boom, Antwerpen (BE)*

6C

Festival: *Hellfest*Plaats: *Clisson (FR)  
(Loire-Atlantique)*

6D

Festival: *Rock am Ring*Plaats: *Nürnberg (DE)*

6E

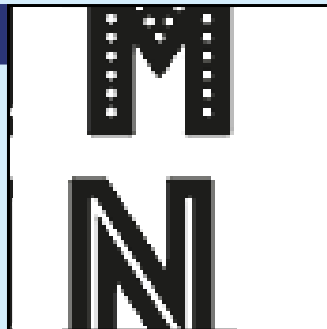
Festival: *Primavera Sound*Plaats: *Barcelona (ES)*

6F

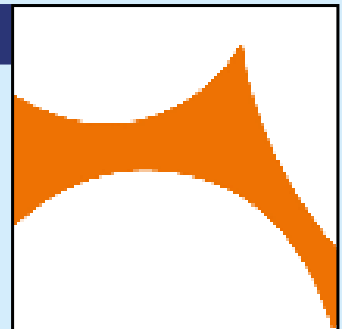
Festival: *Roskilde*Plaats: *Roskilde (DK)*

6G

Festival: *Sziget*Plaats: *Óbuda-eiland (HR)*

6H

Festival: *Electric Picnic*Plaats: *Laois (Ierland)*

6I

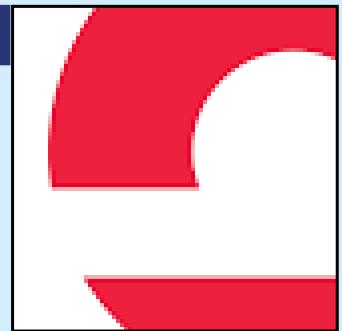
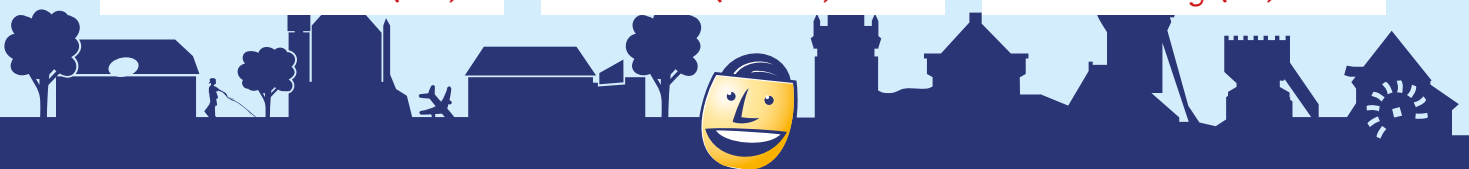
Festival: *Sunrise festival*Plaats: *Kołobrzeg (PL)*





## 10.07 GROTE ARTIESTEN IN HET KLEIN

ABC



De vraag is simpel, we hebben een aantal artiesten door ai laten bewerken naar een peuterversie met hun herkenbare looks. Welke artiesten zijn hier als baby/peuter afgebeeld?



7A Snollebollekes



7B Prince



7C Kiss



7D Amy Winehouse



7E Douwe Bob



7F Ozzy Osbourne



7G Ed Sheeran

7H Rammstein /  
Till Lindemann7I Metallica /  
James Hetfield





7J

*Guns'n Roses -  
Axl Rose*

## 10.08 VERDRAAIORGELD



Draaiorgels zijn muzikale straatartiesten op wielen. Met hun vrolijke melodieën en karakteristieke, soms ietwat schelle klank brengen ze pleinen en markten tot leven. Tegenwoordig zijn de meeste gemotoriseerd maar er zijn ook nog originele die met de hand gedraaid worden. Dat heeft natuurlijk invloed op het tempo van de muziek. Op de usb vind je een aantal nummers die door een ouderwetse draaiorgel gespeeld zijn, herken jij deze nummers? Schrijf titel en artiest bij het bijbehorende fragment.

- |             |  |
|-------------|--|
| Fragment 1  | <i>Amsterdam - Flemming</i>                    |
| Fragment 2  | <i>Nights in White Satin - The Moody blues</i> |
| Fragment 3  | <i>Nothing Else Matters - Metallica</i>        |
| Fragment 4  | <i>Roller Coaster - Danny Vera</i>             |
| Fragment 5  | <i>Hotel California - Eagles.mp3</i>           |
| Fragment 6  | <i>Never Gonna Give You Up - Rick Astley</i>   |
| Fragment 7  | <i>Roxy Dekker - Satisfyer</i>                 |
| Fragment 8  | <i>The Sign - Ace of Base</i>                  |
| Fragment 9  | <i>Smooth Criminal - Michael Jackson</i>       |
| Fragment 10 | <i>Rene Karst - Atje voor de sfeer</i>         |





## 10.09 FILMMUZIEK



Op de usb vind je een mapje met intro's van filmmuziek. Koppel deze aan de juiste filmposter en vermeld titel en artiest van het nummer.

9A

Poster 9A hoort bij fragment: 1

*Theme From Schindler's List - John Williams*

9B

Poster 9B hoort bij fragment: 2

*Turbular bells - Mike Oldfield*

9C

Poster 9C hoort bij fragment: 7

*The Good, The Bad And The Ugly - Ennio Morricone*

9D

Poster 9D hoort bij fragment: 9

*Randy Newman - You've Got a Friend in Me (From Toy Story)*

9E

Poster 9E hoort bij fragment: 3

*Back to the Future Theme - Alan Silvestri*

9F

Poster 9F hoort bij fragment: 8

*Prologue - John Williams*

9G

Poster 9G hoort bij fragment: 6

*The Godfather Theme - voidoid*

9H

Poster 9H hoort bij fragment: 5

*Pirates Of The Caribbean - Main Theme - He's A Pirate*

9I

Poster 9I hoort bij fragment: 4

*Let It Go - Frozen - Idina Menzel.mps*



Empty box for team number

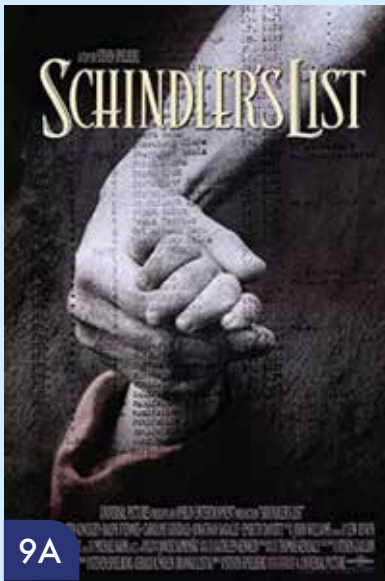

9A

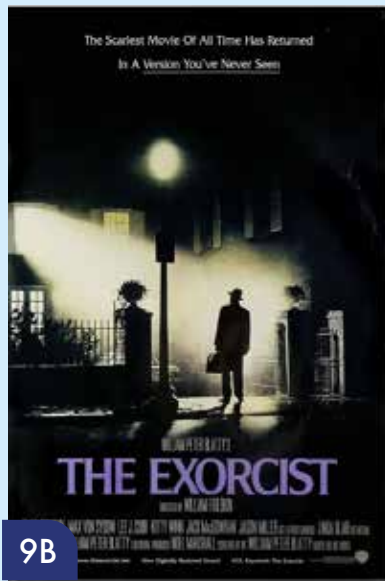

9B



9C



9D



9E



9F

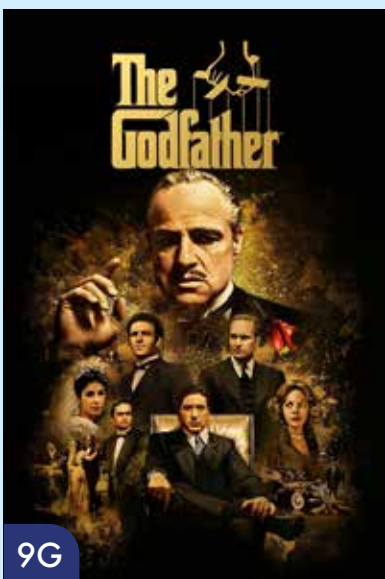

9G



9H



9I





## 10.10 RAAD-JE-PLAATJE

Naar welke bands/ artiesten zijn wij op zoek die je hier met een cryptisch plaatje omschreven ziet



10A



10B



10C



10D



10E



10F



10G



10H



10I

10A *Kraantje pappie*10B *Salt n peppa*10C *Smashing pumpkins*10D *queen*10E *Kiss*10F *Red hot chilli peppers*10G *Artic monkeys*10H *One direction*10I *Radiohead*



## 11.01 DA KLOPT NIE!

Stripboeken staan bekend om hun rijke achtergrondinformatie en de werelden die daarin gecreëerd zijn. Hieronder staan verschillende beschrijvingen van stripboeken met daarin telkens één fout. Noteer de fout en corrigeer deze.

*Kuifje is een beroemde stripreeks van de Belgische striptekenaar Hergé over de reporter Kuifje die avonturen beleeft met zijn vrienden Jansen en Janssen, Kapitein Haddock en Professor Zonnebloem. Zelfs zo beroemd dat het in 1937 een eigen weekblad kreeg.*

1A Fout: *1937*

Correctie: *1946*

*Jan, Jans en de kinderen is een strip welke wekelijks in de Libelle staat. In deze strip worden vaak maatschappelijke onderwerpen met humor binnen het gezin besproken. Voornamelijk in de strips waar een rode kater direct de lezer aanspreekt. De Rode Kater deelt het huis met nog meerdere huisdieren; andere kat Loedertje, hond Lotje en pony Josephine.*

1B Fout: *Josephine*

Correctie: *Kobus*

*In de strips van Marvel zit een karakter die veel mensen kennen als Wolverine. Deze held was geboren met de naam Logan Howlett. Hij is vernoemd naar zijn vader. Al gaat hij soms ook door het leven als Patch of Jim.*

1C Fout: *Logan*

Correctie: *James*

*De stripboeken van Asterix en Obelix gaan over een Gallisch dorpje dat moedig weerstand blijft bieden aan de Romeinse bezetting. Dit doen ze met speciale toverdrank van hun druïde Panoramix. Met deze toverdrank hebben ze in vele stripverhalen de Romeinen verslagen. In onder andere; Asterix en de gouden ketel (1968), De zoon van Asterix (1983) Asterix bij de Kelten (2013) en Asterix en de race door de laars (2017)*

1D Fout: *Kelten*

Correctie: *Picten*

*Charlie Brown is de hoofdpersonage van de Amerikaanse stripserie 'Peanuts'. In de serie wordt Charlie gezien als een gemiddeld persoon die regelmatig tegenslagen heeft. Om die reden gebruikt hij ook vaak het stopwoord 'Goodness me'.*

1E Fout: *Goodness me*

Correctie: *Good Grief*





## 11.02 GESRIPT TEKSTEN

Overall zijn, staan en zie je woorden, maar iets is er mis: ze zijn gestript. Alle klinkers zijn verdwenen! Achtergelaten zijn alleen de medeklinkers, stil en geheimzinnig, wachtend om herkend te worden. Jouw uitdaging? Ontcijfer de woorden, breng de woorden weer tot leven! Ontrafel het raadsel van de gestripte letters door het gehele woord te noteren.

STRPTS	2A	striptease
STRPBK	2B	stripboek
LLSTRT	2C	illustratie
STRPWNL	2D	stripwinkel
KFJ	2E	Kuifje
CHTRGRND	2F	achtergrond
CRTN	2G	cartoon
MTCN	2H	emoticon
STRPPNKRT	2I	strippenkaart
LCKLK	2J	Lucky luke

## 11.03 DE NAAKTE WAARHEID

In deze vraag duiken we in de wereld van Nederlandse films waarin scènes voorkomen waarbij de acteurs gestript zijn van hun kleding. Herken jij de klassiekers waarin een vleugje bloot bijna net zo iconisch is als het verhaal? Vul de lege invulvelden in!



3A *Onze jongens*



3B *Turks fruit*





3C Niks vreemds aan



3D Spetters



3E Naakt over de schutting



3F Mannenharten



3G Oesters van Nam Kee

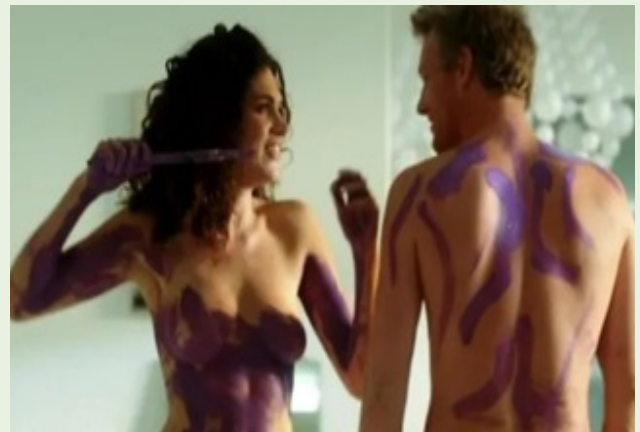

3H Komt een vrouw bij de dokter



3I *Zomerhitte*3J *Zwartboek*

## 11.04 THE STRIP

Wij zijn op een aantal plaatsen in Las Vegas geweest, weet jij aan de hand van de omschrijving in te vullen waar wij zijn? Vul de juiste plek in.

- Ik ben geen museum, maar mijn lobbyplafond is een kunstwerk.
- Buiten mij dansen duizenden liters water op muziek.
- Mijn shows zijn overdag 30 minuten en in de avond 15 minuten.

### 4A *Hotel Bellagio*

- Ik lijk op een stad die 9.000 km verderop ligt.
- Mijn hemel is nep, maar mijn kanalen zijn nat.
- Wie goed luistert, hoort in mijn straten ook Italiaans.

### 4B *Hotel The Venetian | Grand Canal Shoppers*

- Mijn liften trotseren Pythagoras.
- Mijn silhouet is ouder dan Caesar.
- 's Nachts wijs ik piloten de weg zonder dat ik beweeg.

### 4C *Luxor Hotel.*

- Ik heb mijn eigen haaienverblijf.
- Ik heb een zwembad waarin het toegestaan is om topless te zwemmen.
- Ik wordt gezien als het meest zuidelijke hotel en casino op de Las Vegas Strip.

### 4D *Mandalay Bay*

- Ik zie alles door een roze bril.
- Ik heb zelfs een "Wildlife Habitat"
- Mijn buurman draait rondjes van 30 minuten.

### 4E *Flamingo hotel en casino*







## 11.05 KABELS STRIPPEN

Wanneer je een meeraderige kabel met fijne getwiste aders gaat strippen mag je geen standaard striptang gebruiken, waarom?

5A

- A) De isolatie smelt te snel.
  C) De draad wordt automatisch korter.
- B) De aders kunnen afknijpen of breken.
  D) Standaard striptangen werken alleen op coaxkabel.

Sommige dunne draden in oude printers zijn bedekt met een transparante lak. Wat is het doel hiervan?

5B

- A) Extra mechanische sterkte.
  C) Aantrekkelijk uiterlijk voor esthetische doeleinden.
- B) Isolatie om kortsluiting te voorkomen in spoelen of printplaten.
  D) Vermindert weerstand van de draad.

Wat is het grootste risico bij het gebruik van een automatische kabelstripper op dunne elektronische draden (<math><0,5 \text{ mm}^2</math>)?

5C

- A) De isolatie wordt niet verwijderd.
  C) De draad verandert van kleur.
- B) De draad kan doorschieten of breken.
  D) De draad wordt automatisch vertind.

Tijdens het ontmantelen van een apparaat zie je kabels met hittekrimp of soldeerlak. Waarom mag je deze kabels niet direct strippen?

5D

- A) Het levert een kortere draad op.
  C) De isolatie smelt onmiddellijk.
- B) De draad kan uitrekken, breken of de soldeerverbinding beschadigen.
  D) Het maakt de draad magnetisch.

Een kabel heeft meerlagige isolatie: buitenmantel, folie-afscherming en individuele draden. Wat is de juiste volgorde voor strippen?

5E

- A) Individuele draden strippen - folie-afscherming verwijderen - buitenmantel verwijderen.
  C) Folie afscherming verwijderen - buitenmantel verwijderen - individuele draden strippen.
- B) Buitenmantel verwijderen - folie afscherming losvouwen - individuele draden strippen.
  D) Alle lagen tegelijk strippen met een striptang.



**11.06 WEETJES VOOR WEEËN**

De bevalling is een bijzonder en vaak spannend moment, waar lichaam en natuur hun werk doen om nieuw leven op de wereld te brengen. Soms kan het echter even duren voordat de weeën vanzelf op gang komen. Eén van de manieren waarop zorgverleners een beetje kunnen helpen, is door te strippen: met de vingers wordt tijdens een inwendig onderzoek het slijmvlies van de baarmoedermond losgemaakt van de vliezen rondom de baby. Dit kan het lichaam een zetje geven om de bevalling te laten starten. In deze vraag gaan we kijken naar een aantal stellingen over strippen. Ze lijken allemaal juist, maar er zit er telkens één tussen die niet waar is. Aan jullie de taak om die te ontdekken! Let dus goed op de details, want soms draait het om kleine nuances die in de praktijk veel kunnen betekenen.

Strippen kan alleen uitgevoerd worden wanneer:

6A

- A) De baarmoedermond al enigszins ontsloten is
- B) Het hoofdje van de baby ingedaald is
- C) De vliezen nog intact zijn
- D) De placenta al (gedeeltelijk) losgelaten heeft

Wat is niet waar over het doel van strippen?

6B

- A) Het stimuleert de afgifte van prostaglandinen
- B) Het kan de kans op een spontane bevalling verhogen
- C) Het garandeert dat de bevalling binnen 48 uur start
- D) Het kan een inleiding met medicijnen mogelijk overbodig maken

Wat is niet waar over de risico's van strippen?

6C

- A) Het kan leiden tot wat bloedverlies
- B) Het kan voor onregelmatige contracties zorgen
- C) Het kan tot een ernstige bloeding leiden
- D) Het kan als pijnlijk of ongemakkelijk worden ervaren





Wat is niet waar over de beleving van strippen?

6D

- A) Veel vrouwen ervaren het als gevoelig of pijnlijk
- B) Sommigen voelen slechts wat druk en ongemak
- C) Het is per definitie pijnloos, ongeacht de gevoeligheid
- D) Er kan een menstruatie-achtig gevoel ontstaan

Wat is niet waar over de timing van strippen?

6E

- A) Vaak wordt het aangeboden vanaf 40 weken zwangerschap
- B) Bij een medische indicatie kan het eerder overwogen worden
- C) Het wordt soms pas vanaf 41 weken geadviseerd
- D) Het kan veilig al vanaf 30 weken uitgevoerd worden om de bevalling te starten

11.07

## VEZELVREES

Ook huizen en woningen hebben regelmatig een striptease. Maar vaak wordt er iets gevonden waar mensen niet blij van worden: Asbest. Wanneer mensen aan asbest denken, denken ze vaak aan grijze gevaarlijke stoffen. Maar het blijkt dat asbest best wel kleurrijk kan zijn. Uit welke zes kleuren kan asbest bestaan? Elk van deze mooie kleuren asbest, heeft ook zijn eigen naam, noteer ook de naam achter de kleur.

7A

Wit	Chrysotiel
Blauw	Crocidoliet
Bruin	Amosiet
Geel	Anthophylit
Grijs	Tremoliet
Groen	Actinoliet

Welke drie van deze kleuren asbest komen het meeste voor in Nederland?

7B *Antwoord: bruin, wit, blauw.*

Waarop zijn deze kleuren in asbest gebaseerd?

7C *Op asbestvezels*





Omdat asbest zo gevaarlijk is voor de gezondheid van mensen, is besloten dat asbest niet meer gebruikt mag worden in de bouw van woningen. Vanaf welk jaar is die regel ingegaan?

7D 1994

Om mensen die veel met asbest in aanraking komen te beschermen, zijn er grenswaardes gemaakt. De grenswaarde voor de blootstelling aan asbestvezels in de lucht wordt doorgaans uitgedrukt in vezels per kubieke centimeter ( $v/cm^3$ ). In de Europese Unie en veel andere landen is de wettelijke grenswaarde voor asbestblootstelling vaak vastgesteld op  $0,01 v/cm^3$  voor een gemiddelde blootstelling over een werkdag van 8 uur. Stel, een bouwplaats heeft een gemeten concentratie van  $0,055 f/cm^3$  asbestvezels in de lucht. De grenswaarde voor veilige blootstelling is  $0,01 f/cm^3$ .

Welke twee stellingen zijn nietwaar?

7E

- A) Asbest is vooral ongezond als: het zich in een huis bevindt
- B) Asbest is vooral ongezond als: men de losse vezels inademt
- C) Asbest is vooral ongezond als: kleine hoeveelheden in de buitenlucht zitten
- D) Asbest is vooral ongezond als: het gebroken, gescheurd of gezaagd wordt

## 11.08 'T COS KWOIER

Op vele fanconventies zoals Comic Con, Elfia, CastleFest en vele andere conventies worden stripfiguren geadoreerd door hun fans. Een van deze vormen is het verkleden als een fictief figuur; cosplay. Zoek uit welk karakter dit is en van welke uitgever het karakter is.



8A Doctor Doom  
Marvel Comics

8D Mikasa  
Kodansha

8B Hellboy  
Dark Horse Comics

8E Karakter: Kakashi  
Uitgever: Shueisha Inc.

8C Harley Quinn  
DC Comics





## 11.09 NIET VERGETEN TE STRIPPEN!

De strippenkaart kennen we vooral van de bus- en de trein. Pas in 2011 is de strippenkaart volledig verdwenen uit het openbaar vervoer. Op onderstaande kaart van Nederland zie je een aantal punten die overeenkomen met oude stationsgebouwen. Noteer onder de foto's het juiste nummer van de kaart en de plaatsnaam waar het station zich bevindt.



9A 9 Nijmegen



9B 6 Scheemda



9C 4 Meppel



9D 1 Hengelo



9E 10 Maastricht



9F 2 Tilburg



9G 3 Den Haag CT



9H 7 Zandvoort



9I 8 Heereveen



9J 5 Venray





## 11.10 STRIPPOKER?

Poker is een spel van strategie, bluffen en geluk dat mensen al decennialang aan tafel brengt. Voor de meesten draait het om kaarten en chips, maar sommige spelers gaan een stap verder en spelen voor iets anders dan geld... zoals bij strippoker, waar de inzet niet financieel is, maar een stukje kleding.

Om het spel goed te kunnen spelen moet je bekend zijn met de beste tactieken en pokerhanden.

Naar welke bekende personen zijn deze pokerhanden vernoemd?



10A Anna Kournikova



10B Adolf Hitler



10C Tina Turner



10D Jennifer Lopez



10E Dolly Parton





## 12.01 FOTO-OPDRACHT: SLEEVEFACE



Een sleeveface? Wat is dat nu? Zoek een boek, lp of verpakking. Houd het voor iemands gezicht zodat het net lijkt alsof degene onderdeel is van het object, maak vervolgens een foto en tadaa.... je hebt een sleeveface! Hiernaast zie je wat voorbeelden.

Jullie opdracht: Maak een creatieve sleeveface-foto. Denk aan perfecte uitlijning, goede positie, grappige oplossingen of verrassende combinaties. Je mag accessoires gebruiken om de illusie nog sterker te maken.

De enige regel die geldt is dat je niet mag photoshopen of ai een afbeelding laten genereren. Daarom moeten jullie ook een foto van de zijkant van de scene maken, een 'making off' foto waarin we kunnen zien dat jullie een sleeveface aan het maken zijn, dus dat deze foto niet door ai of photoshop is gemaakt.

Criteria foto-opdracht:

- Er mag niet gephotoshopt worden
- Je moet twee foto's inleveren; een sleeveface en een 'making off' foto.

Wees origineel, creatief en vooral: heb veel plezier!



**USB** Zet je foto op de USB stick onder de naam: "MAKING OFF [teamnr]"



**USB** Zet je foto op de USB stick onder de naam: "SLEEVEFACE [teamnr]"

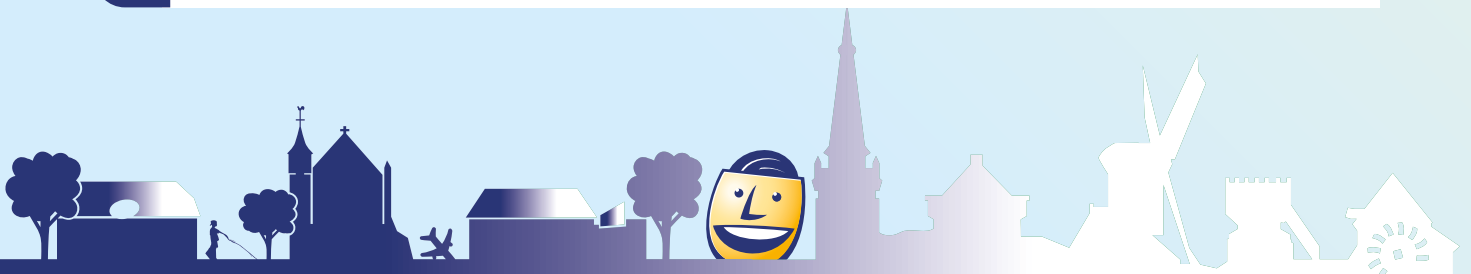





**13.01** FILM-OPDRACHT: DE WERELD VAN FREEK VONK

Maak een Freek Vonk-imitatie van minimaal 60 en maximaal 90 seconden. Jullie vertellen over een exotisch dier alsof je het net in het wild bent tegengekomen. Het moet klinken alsof jullie midden in een aflevering van Freeks Wilde Wereld zitten! Vertel op een enthousiaste, avontuurlijke Freek-manier over het dier.

**Criteria film-opdracht**

- Kleine quiz: tenminste 2 personen moeten in beeld verschijnen; Freek en de cameraman of geluidsman.  
Grote quiz: tenminste 3 personen moeten in beeld verschijnen; Freek, de cameraman en de geluidsman.
- Het filmpje bestaat uit minimaal 60 en maximaal 90 seconden.
- Het filmpje moet horizontaal/liggend worden opgenomen.
- Freek heeft een 'safari-outfit' aan; korte broek en een petje op en vergeet niet zijn typische intonatie.
- Het filmpje begint met: "Hoi allemaal! Freek hier!".
- Kies een exotisch dier (echt of volledig verzonnen) en noem minimaal één opvallend feit over het dier en doe een mega-enthousiaste waarschuwing of veiligheidsinstructie over het dier.
- Eindig met: "Tot de volgende ontdekking, dit was Freek laterrrrr"

Wees origineel, maak het leuk, en vooral: veel plezier!

**USB** Zet je filmpje op de USB stick onder de naam: "FREEK VONK [teamnr]"



